

GP 3000

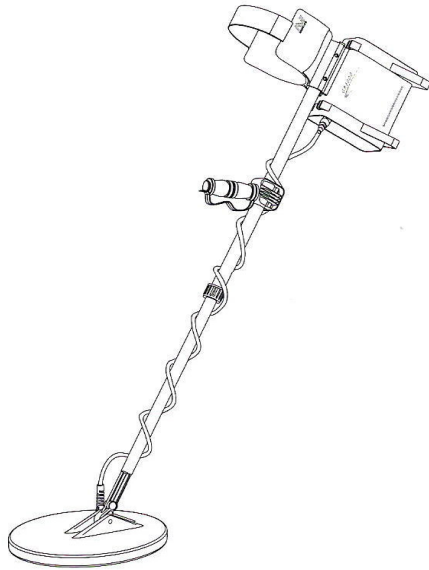

Featuring Dual Voltage Technology

User's Manual



Introduction
Assembly
Controls
Detector Use
Specifications

MANUAL DEL USUARIO

INSTRUCCIONES
ENSAMBLAJE
CONTROLES
USO DEL DETECTOR
ESPECIFICACIONES

MINELAB GP 3000

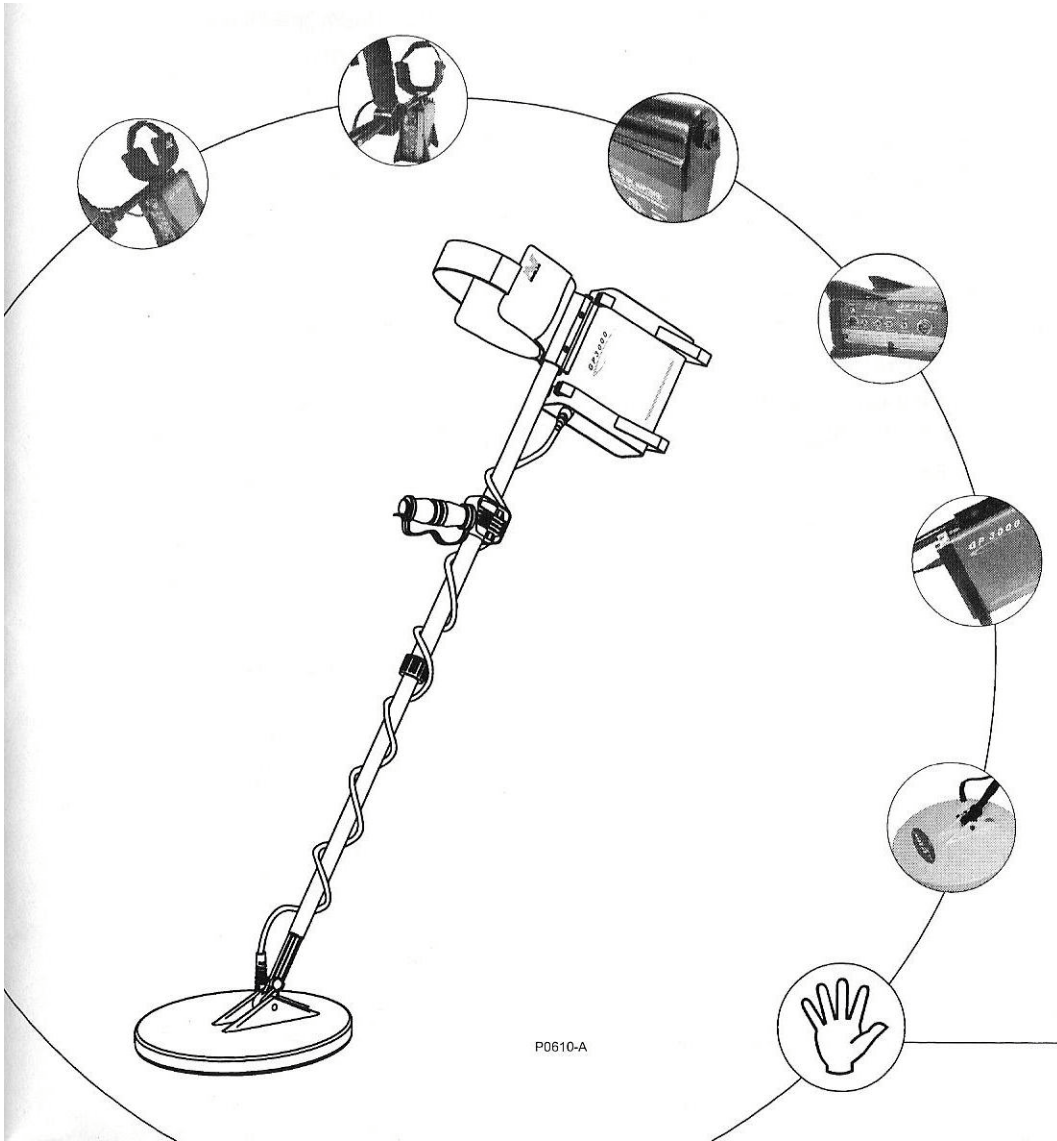

Minelab Electronics Pty Ltd.

Este documento contiene información de propiedad privada, la cual está protegida por Copyright. Aparte de cualquier acción permitida por Acciones de Copyright de 1968, ninguna parte puede ser reproducida bajo ningún proceso sin un permiso escrito de Minelab Electronics Pty Ltd, 118 Hayward Avenue, Torrensville, SA 5031, Australia.

Precaución: este documento contiene derechos reservados por Minelab Electronics Pty Ltd, tanto Información Técnica como Información de Derechos reservados, o ambos. Marcas y Patentes aplican.

Como existe un rango de opciones disponibles en este tipo de Detector, el equipo puede variar con respecto al modelo o partes ordenadas con su Detector. Ciertas descripciones o ilustraciones pueden ser diferentes (en este manual) con respecto al modelo exacto que Usted adquiera. Añadiendo, Minelab se reserva el derecho de responder a cualquier cambio en la tecnología, diseño y partes del Detector en cualquier momento después de adquirido el mismo.

Contenido.

1. Introducción.....	1
Acerca del manual.....	2
Introducción del Minelab GP 3000.....	3
2. Ensamblaje.....	5
Desempaque del GP 3000 (referencias sencillas).....	6
Lista de la sección de pre-desempaque y partes.....	7
Intrucciones completas de desempaque.....	8
3. Bateria.....	13
Bateria y como cargarla.....	14
4. Controles.....	17
Sonidos del Detector (referencias sencillas).....	18
Funciones del control trasero.....	19
Funciones del control delantero.....	23
5. Operaciones.....	27
Instrucciones de manejo rápido.....	28
Instrucciones de operacion detallada.....	29
Balanceo del terreno.....	33
Discriminación del hierro.....	35
Ajuste del nivel del control.....	37
6. Técnicas para Detectar.....	39
Técnicas para Detectar.....	40
Técnicas para búsqueda.....	42
Identificación de las Señales.....	43
Recobrar lo encontrado.....	45
7. Información del usuario.....	49
Especificaciones Técnicas para GP 3000.....	50
Problema en el manejo.....	51
Planilla para el servicio técnico.....	52
Garantías.....	53
Accesorios.....	54
Glosario de terminos.....	55
Mantenimiento y cuidados para el detector.....	59
Mensaje Importante de Minelab.....	60

1

Introducción

El GP 3000 incluye los nuevos avances tecnológicos y las funciones de control que han resultado en que un detector que combina el terreno estable y eficaz equipare con la profundidad y la sensibilidad.



Acerca este manual.

Este manual está diseñado para presentar las características del detector. Le da las instrucciones graduales (a usted) para todo sobre el ensamblaje y ajuste de su detector, al uso de un detector básico y avanzado.

1. Introducción.

Visión básica y general del manual

2. Ensamblaje.

Este capítulo provee los detalles y las instrucciones para armar y ajustar el GP 3000.

3. Batería.

El GP 3000 es suministrado con un paquete de baterías recargable. Este capítulo provee los detalles en la instalación de la batería, el uso y el rendimiento.

4. Controles.

Este capítulo fué diseñado para familiarizarlo con las características del panel de control del GP 3000. Leer este capítulo sera fundamental para detectar de manara básica o avanzada.

5. Operación de detector.

Sin importar que tan experimentado es usted usando un detector de metales, es importante que usted lea este manual.

6. Técnica de detector.

En cuanto usted esté cómodo con el uso básico del detector hay algunas técnica de las que usted debe estar consciente.

7. Usuario información.

Este capítulo provee un glosario de la terminología, guía de uso, especificaciones técnicas, garantía, detalles de reparación y consejos técnicos.

Presentación del GP 3000

El GP 3000 utiliza "Tecnología de voltaje doble" (DVT), que está basado en la tecnología bipolar usada en nuestra extensión militar.

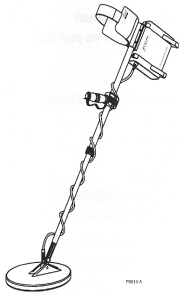

Estas son algunas características del GP 3000:

Nuevo circuito bajo - ruido.

Nuevo soporte de la batería.

Nuevo puerto de diagnóstico de "Smart Point".

Tecnología de DVD para una profundidad óptima y sensibilidad en todo tipo de terrenos.

Batería de celda de gel de 12Ahr de larga duración.

Seleccionar TX (transmitir) modos (boton de tierra) para el rendimiento óptimo en las diferentes condiciones de tierra.

Seleccionar RX (reciba) modos (boton del plato) para la sensibilidad más grande y menos susceptibilidad para la interferencia.

Correa elástica para trabajos pesados.

De la misma manera que su predecesor, el GP extremo, el GP 3000 puede manejar las condiciones de suelo con exceso de minerales y salubres con más facilidad que los detectores previos, encontrando así nuevas áreas eficazmente. El nuevo circuito de poco ruido que se encuentra en el GP 3000 resulta de un THRESHOLD (sonido) más suave, aumentando su habilidad de escuchar señales leves causadas por los metales pequeños y profundos. Esto permite que usted vuelva a visitar áreas viejas o ya trabajadas, y encuentre el oro que los otros han dejado.

Minelab quisiera agradecerle (a usted) por comprar nuestro detector de oro más avanzado y ser confidente de que nuestro GP 3000 lo llevará; al éxito en su búsqueda de oro y tesoros.

Como comunicarse con MINELAB

Minelab está; siempre interesado en su opinión así que si usted tiene cualquier preguntas o comentarios respecto a el GP3000 o cualquier otro producto de Minelab, por favor comuníquese con nosotros por medio de su Distribuidor local de Minelab autorizado o escribanos a:

Minelab Electronics Pty Ltd.
P.O. BOX 537
Torrensville Plaza
South Australia 5031
AUSTRALIA
Email: ho@minelab.com.au
Tel: 61 8 8238 0888

Minelab USA
871 Grier Drive
Suite B-1
Las Vegas, NV 89119
United States of America
Minelab@minelabusa.com
tel: 1 702 891 8809

Minelab International
Limited
Bandon
Co. Cork
IRELAND
Minelab@minelab.ie
tel: 353 23 52101

Visite nuestra página del internet: <http://www.Minelab.Com>
para la más reciente información sobre productos y servicios de
Minelab.

2

Ensamblaje

Este capítulo provee los detalles y las instrucciones para reunir y ajustar el GP 3000.



Desempaque de su GP 3000

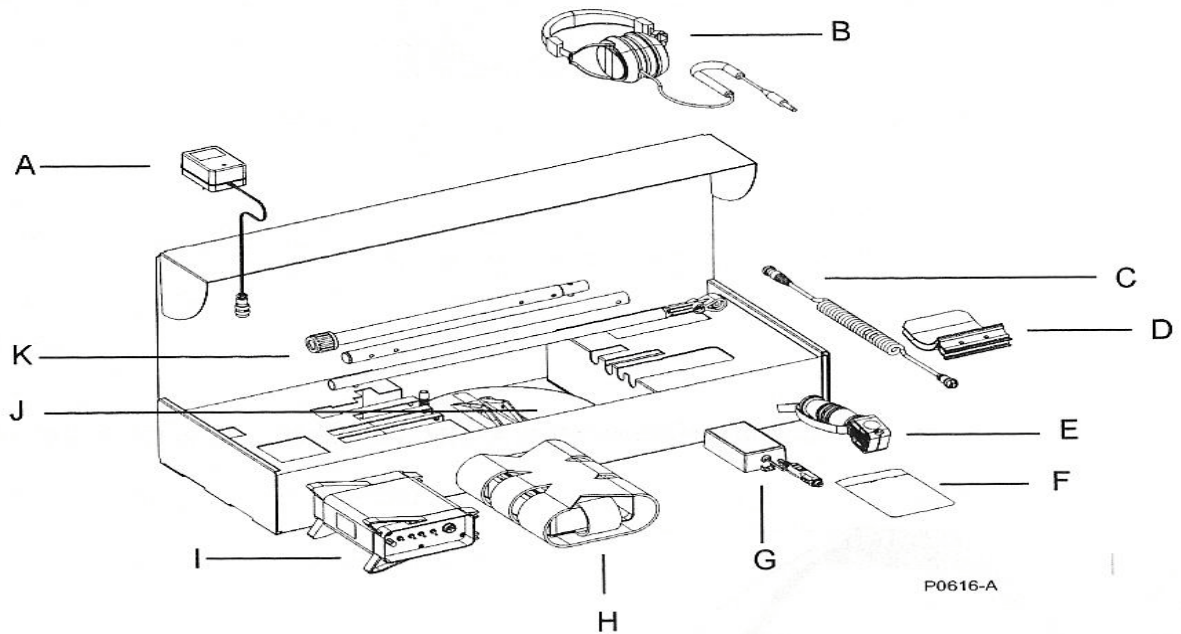

El GP 3000 enviado

figura 2.1 Contenido del GP3000

- A. cargador principal
- B. Auriculares
- C. la delantera a motor
- D. soporte del brazo
- E. Ensamblaje del soporte
- F. Instrucciones del manual
- G. Cargador de 12V
- H. Batería y bolsa portadora

- I. caja de Control
- J. plato de 11"
- K. ensamble del ele

OPCIONES EXTRAS

- Caja dura (portadora)
- Doble D plato de 18" con protector (caja separada)

Ensamblaje y lista de partes

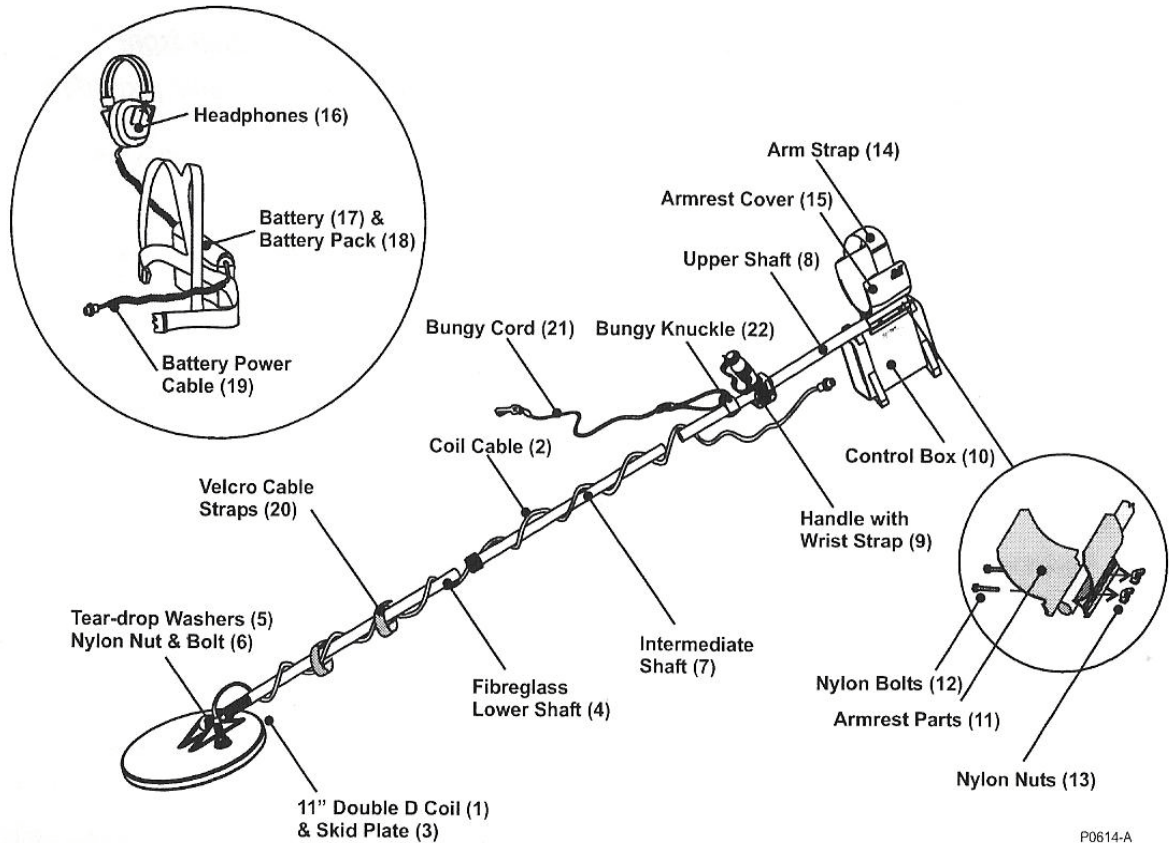

P0614-A

FIGURA 2.2 Sección de Pre-ensamblaje y lista de partes

A. Ensamblaje del eje inferior

1. Plato Doble D 11"
2. Cable del plato
3. Protector del plato
4. Eje inferior de fibrade vidrio
5. Tornillos
6. Tuercas de mariposa

B. Ensamblaje del eje intermedio

7. Eje intermedio

D. Articulares

16. Auriculares

F. Extras

20. Tiras de Velcro (3)
21. Cuerda elástica
22. Nudillo elástico.

C. Ensamblaje del eje superior

8. Eje superior
9. Manubrio con tira de soporte
10. Caja de control
11. Partes del soporte del brazo(2)
12. Tuercas(2)
13. Tuercas de mariposa(2)
14. Tiras para soporte del brazo(2)
15. Protector del soporte del brazo

E. Paquete de la batería

17. Batería
18. Paquete de la batería
19. Cable de poder de la batería

Instrucciones de Ensamblaje

Usted necesitará ensamblar el GP 3000 con todos los componentes suplidos por nosotros, por lo tanto, añadimos un manual de instrucciones de Ensamblaje detallado.

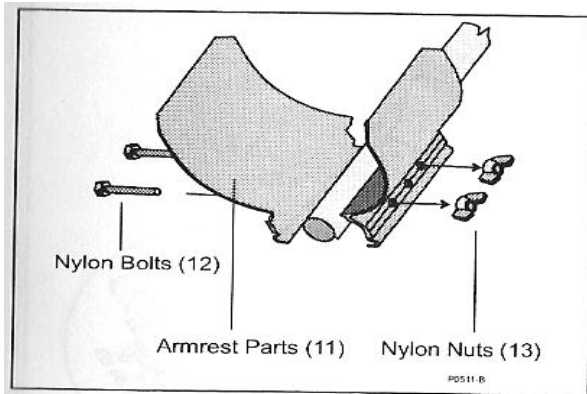

Figure 2.3 Armrest assembly

Montar y ajustar bien el soporte del brazo

Figura 2.3 y Figura 2.2

- Paso #1 Ponga las dos mitades del soporte del brazo (11) sobre cualquier equipo del eje superior (8) y asegure que los agujeros de los tornillos esten alineados.
- Paso #2 Deslize los dos tornillos de nilón (12) a través de los agujeros y enganche las tuercas de mariposa de nilón (13) en los hollos con solo un par de vueltas.
- Paso #3 Deslize la sección de "T" en la parte de arriba de la caja de Control (10) con el enchufe de la batería en la parte trasera. Ajuste las tuercas de mariposa de nilón con la mano.
- Paso #4 Junte las correas del soporte del brazo (14) usando los pies de la prensa sobre ambos lados del soporte del brazo.
- Paso #5 Pasar las correas del soporte del brazo (14) a través de los huecos del protector del soporte del brazo (15) y pase el protector sobre el soporte del brazo (11).

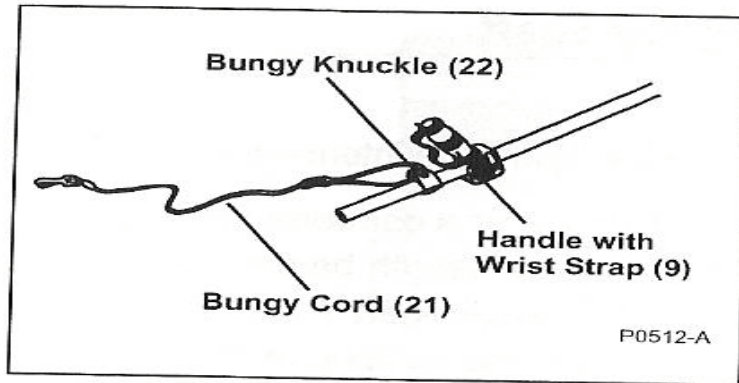

Figure 2.4 Handle and bungee cord

Ajuste el asa y el cordón elástico

Figura 2.4 y figura 2.2

Paso 1 Deslice el asa (9) en el final del eje superior (8) y póngalo a un puesto cómodo. Ajuste los dos tornillos en la base del asa con un destornillador inclinado plano pequeño de sujetar el asa en posición

Paso 2 Deslice el nudillo del cordón elástico (22) en el eje superior (8).

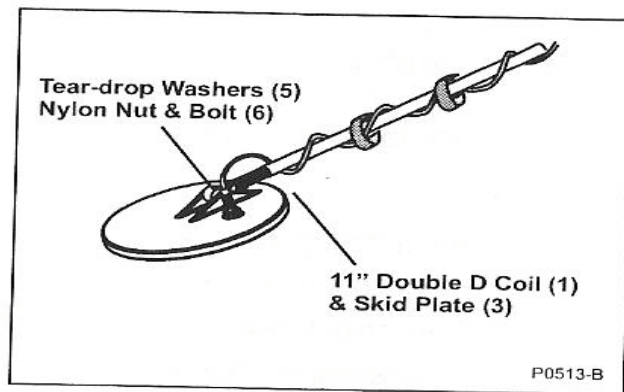

Figure 2.5 The coil pivot end of the lower

Montar las secciones de eje intermedias y superiores

Figura 25.5 y figura 2.2

- Paso 1 Deslice el eje intermedio (7) en el final del eje superior (8) y coloque el broche a presión en su sitio.
- Paso 2 Verifique que el plato (1) tiene un protector(3) adjunto.
- Paso 3 Verifique que el plato encaje al final del eje inferior de fibra de vidrio(4) instalele dos turcas (5)
- Nota: las turcas deben ser del mismo grosor y deben ser reemplazadas con regularidad, y cuando se gastan permiten que el plato de deslice.
- Paso 4 Empuje el eje de fibra de vidrio más bajo (4) en los corchetes De soporte del plato y asegure que el clip, en la parte trasera del eje de fibra de vidrio, mira hacia la parte trasera del plato.

Ajuste del plato

Figure 2.5

Paso 1 Alinear los agujeros del plato con el resto de pivote del eje de fibra de vidrio (4)

Paso 2 Empujar el tornillo de nilón a través de los agujeros y aprete la tuerca de mariposa de nilón con la mano.

Nota: no ajuste muy fuerte la tuerca contra el cable del plato puede aplastar o dañarla.

Ajuste del eje de fibra de vidrio inferior

Figura 2.2

Paso 1 Deslize el eje de fibra de vidrio inferior (4) en el eje de medio (7)

Paso 2 Ajuste la talla del eje y el ángulo de plato para a una posición cómoda. Minelab recomienda que el largo de eje sea configurado aproximadamente a 2 metros. El eje de fibra de vidrio inferior puede ser acomodado, localizando el clip de primavera en los agujeros del eje intermedio y con la mano ajuste la tuerca de cierre al final del eje intermedio.

Asegurar y conectar el cable del plato.

Nota: asegure que la caja de control es apagada antes de sintonizar o Desconecte el plato.

Paso 1 Enrolle el cable del plato alrededor del eje y enchufe el conector del plato en la toma de corriente del mismo sobre la caja de control. Verifique que el cable es apretado firmemente alrededor del eje sin tensión sobre el cable del plato.

Paso 2 Abrochar el cable usando las correas de Velcro suministradas (20)

Pista: Si el cable del plato puede moverse, especialmente cerca del plato, será "Visto" por el detector y causará los ruidos aleatorios que pueden ser confusos.

Asegurar bien y conectar el paquete de baterías:

Figura 2.6

Paso 1 Asegure la batería (17) en la bolsa portadora (18)

Paso 2 Conecte los auriculares (16) y el cable de energía eléctrica (19) a la toma de corriente apropiada en la parte superior de la batería.

Paso 3 Poner dentro de la bolsa portadora(18)

Paso 4 Asegure que el interruptor del motor sobre la caja de control es apagado y enchufe el conector (19) en el conector de la batería encima de la caja de control. Este cable conecta la batería y los auriculares al detector.

Precaución: usar solamente la batería 6V entregada con el detector

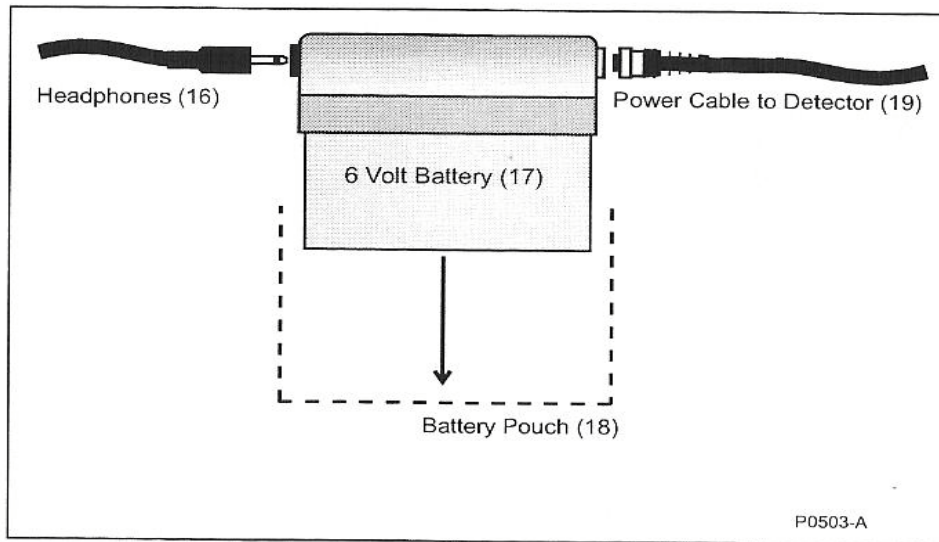

Figure 2.6 The GP 3000 battery assembly

Ajuste para su comodidad

Paso 1 Ajuste la cuerda elástica(21) en el nudillo(22) en el eje para corregir la talla y el peso cuando es utilizado.

Paso 2 Ajuste la tira de la mano en el manubrio(9) para mayor comodidad.

3

Batería

El GP 3000 es proporcionado con 6V DC paquetes de baterías recargables tanto como tuberías matrices como cargadores de vehículo. Este capítulo provee los detalles en la instalación de la batería, el uso y el rendimiento.

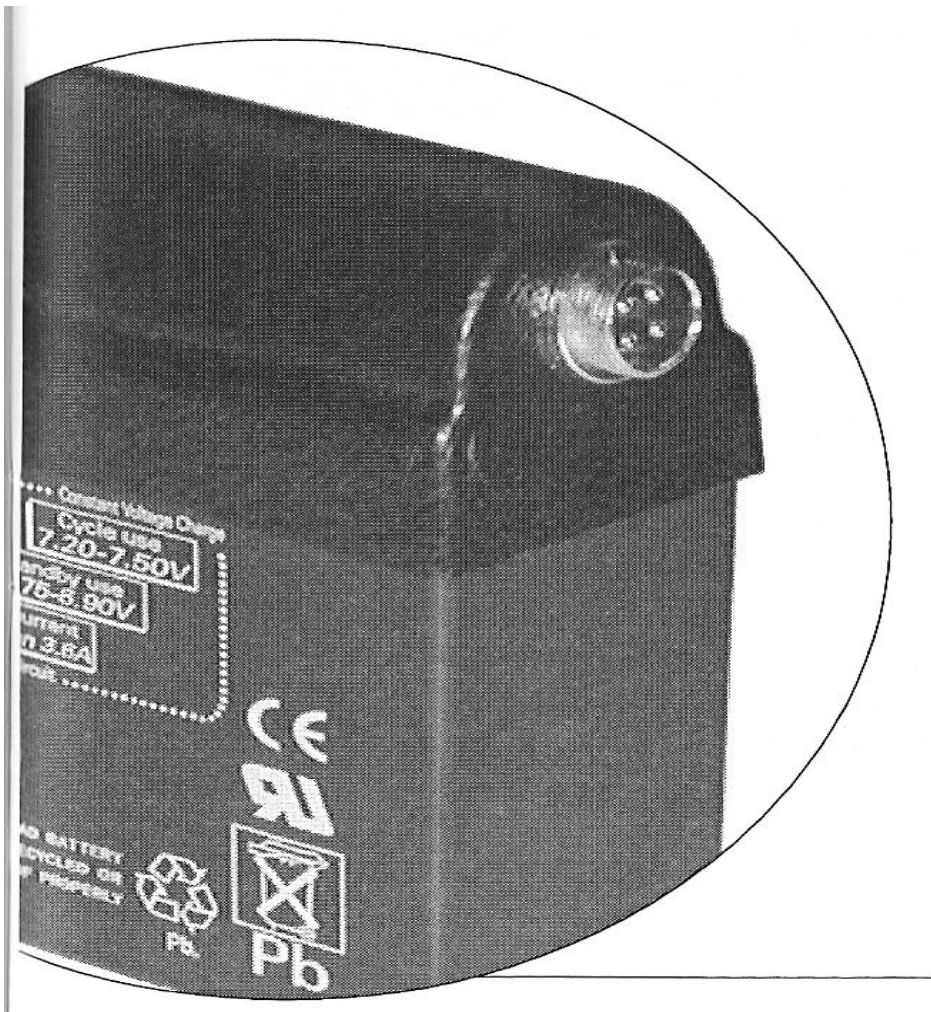

Batería y como cargarla

La batería: la 6V batería recargable debe suministrar suficiente poder como para operar el detector durante 14-15 horas, cuando se carga completamente.

La batería puede ser recargada en cualquier momento durante el ciclo de uso.

Es muy importante cargar la batería completamente antes del almacenamiento.

No deje la batería descargada completamente por más de un día.

Precaución: no use una batería de 12V nunca, porque esto dañará el detector. Este daño no es cubierto por la garantía. El suministro de energía del GP 3000 es regulado interiormente y no es necesario usar un suministro de energía externa. Ya que puede dañar su detector.

Señal de batería baja: si el nivel de batería está por debajo del poder deseado para dar una función completa, una series de señales de alarma es dada cada intervalo de segundo.

Cargar la batería:

Paso 1 Apague el detector antes de desconectar la batería.

Paso 2 Desconecte el cable de la batería del detector y conéctese al cargador apropiado.

Importante: cuando este cargando la batería, debe ser colocada en forma vertical.

Precaución: no deje el cargador de pared por períodos prolongados, porque la vida de la batería sera reducida.

Cargadores de baterías: dos tipos de cargadores de baterías (de pared y cargador de vehículo de 12V) son proporcionados.

Cargador de baterías principal

El cargador de batería principal cargará la batería a través del tomacorriente principal (AC).

Paso 1 Conecta el cargador de de la batería a un tomacorriente de la Pared.

Paso 2 Conecta el cargador a la batería.

Paso 3 Enciende el cargador.

El tiempo aproximado de cargado total de una batería es approximately 24 horas. Las baterías parcialmente descargadas requerirán un período más breve. Permita aproximadamente 1.5 a 2 horas por cada hora de uso de la batería. La pantalla detallará que cuanto está la batería cargada y aumentará a medida que se charge.

Cargador de baterías del vehículo: el cargador de baterías del vehículo cargará la batería de la toma de corriente de encendedor de la mayoría de los vehículos automotores.

Paso 1 Conecte el cargador a la toma de corriente de encendedor y gire Encienda el vehículo.

Esto proporciona el poder de 12V a la toma de corriente de encendedor.

Este voltaje es convertido por el cargador para cargar la batería del detector. Un indicador de LED rojo destellará mientras la batería está cargando. Cuando la batería está cargada totalmente el LED podrá destellar rápido. Cuando la batería está cargando, el LED destellará más lento.

Paso 2 Deje que la batería cargar por approximately 10 horas cuando use este cargador.

Si el voltaje de batería de su vehículo deja caer 11V abajo, el cargador dejará de funcionar. Por lo tanto el cargador de baterías no debe descargar la batería de su vehículo.

Verifique que su batería del vehículo está en buena condiciones antes de acampar en áreas lejanas.

Opere su motor encima de la velocidad vacante por al 30 minutos máximos todos los días para cuidar su batería de vehículo.

Precaución: el cargador de baterías de vehículo es diseñado para el uso con vehículos que tienen una sistema de tierra eléctrico negativo. La mayoría de los automóviles en Australia fabricados después de 1970 deben tener un sistema de tierra eléctrico negativo. Al conectar el cargador a un vehículo con el sistema de tierra seguro causará que el fusible en el enchufe de encendedor se funda y el indicador de LED no se encenderá.

4

Controles

Es importante familiarizarse a usted mismo con las características del panel de control del GP 3000. Algunos minutos gastados en leer este capítulo serán un preludio útil a detectar.

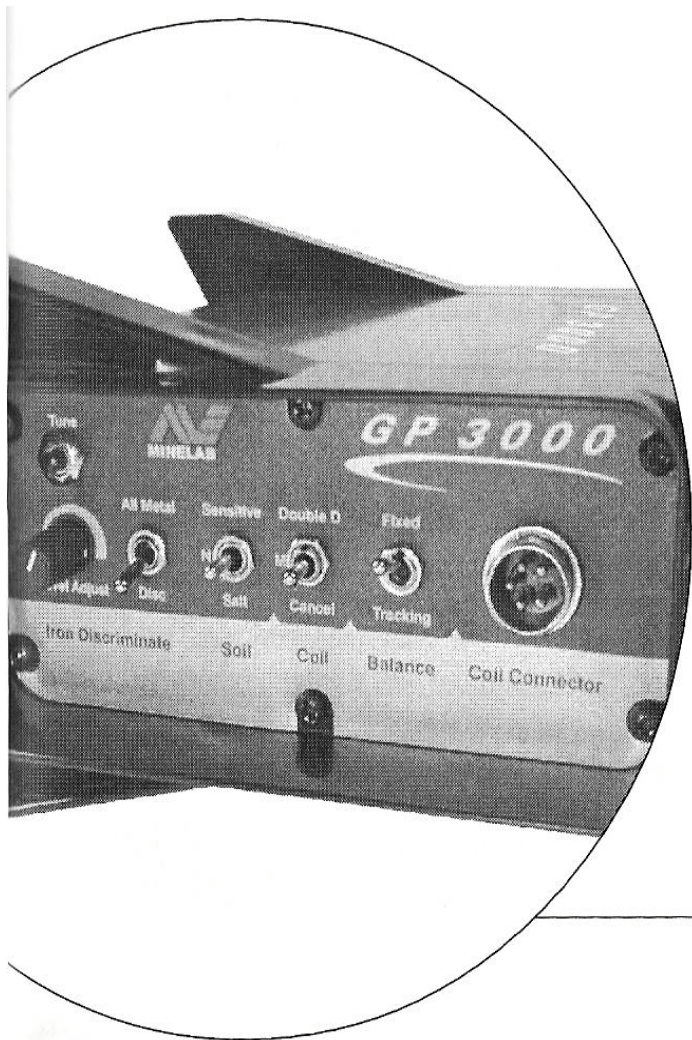

Sonidos de detector: *(Referencia sencilla)*

Umbral(Threshold)y tono:

Este es el sonido de fondo producido por el detector. El nivel es nivelado por el control de umbral. El tono del umbral es nivelado por el control de tono.

Señal de alarma del blanco:

Este es el cambio repentino del tono y el volumen del sonido de umbral cuando un metal es detectado.

- El nivel máximo es fijado por el control de volumen
- La cantidad de la variación de tono es fijada por el control de señal.
- Si el tono cae primero y luego aumenta, cuando el plato es pasado sobre un blanco, en general el suyo demuestra un blanco pequeño.
- Si el tono aumenta primero y luego cae, cuando el plato pasa un blanco, en general esto demuestra un blanco grande.

Señal de suelo:

Los ruidos irregulares que son difícil o imposible para determinar con precisión cuando se mueve el plato sobre el suelo. El ruido de suelo es causado por la química cambiando o la mineralización del suelo. Cuando el interruptor de balance es puesto en **TRACKING** estos efectos son enormemente reducidos.

Indicador de Tono:

Una señal sonora inicial suena mientras que el detector está evaluando la extensión de las frecuencias para el más estable, el umbral puede ponerse más silencioso. En cuanto se haga la selección se escucharán tres "Señales sonoras".

Señal de batería baja:

Si el nivel de batería cae debajo del poder deseado de dar la función llena, una series de ritmos de señal de alarma son dados a los intervalos de tiempo.

Funciones de Control:

Hay dos paneles de control: el panel trasero y el panel delantero.

Figura 4.1 panel trasero



Figure 4.1 Rear Panel

Suministrar energía (ON / OFF):

figura 4.2



Figure 4.2 Power (On/Off) switch

Este interruptor enciende el poder de la batería para el detector.

Nota: apague del detector siempre antes de sintonizar o desconecte el plato o el paquete de baterías cuando no este en uso.

Punto inteligente (SMART POINT) - una iniciativa de calidad de equipo electrónico de Minelab.

El punto inteligente es una nueva característica instintiva del GP3000. Un puerto de diagnóstico o prueba es principalmente el que asegura que su detector está funcionando en el rendimiento máximo antes de que deje la fábrica. El punto inteligente (Smart Point) también permite que ingenieros del servicio de Minelab autorizados atiendan y evalúen su computadora para asegurar el rendimiento consecuente y máximo mundialmente. Para la información del servicio por favor contáctese con su comerciante autorizado local.

Nota: no intente abrir el punto inteligente, si lo hace, puede dañar su detector y anular su garantía.

Empuje (BOOST) (poco profundo / normal / profundo)

Figura 4.3

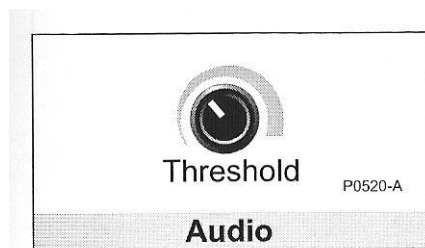

Figure 4.4 Threshold control

Aumenta las señales causadas por diferentes clases de blancos.

Poco profundo permite que a señales de blanco, de objetos pequeños cerca de la superficie del suelo sean amplificadas. Esto permite la detección más fácil. Este ajuste es mejor adecuado para la tierra "Silenciosa".

N (normal) puede ser usado para notar las condiciones normales del suelo. Este ajuste responde a todas las señales sin aumentar.

Profundo puede ser usado cuando se busca blancos grandes, a alta profundidad y en suelos "Ruidosos". Las señales de tierra aleatorias son frotadas, haciendo los cambios pequeños en la señal de audio de los blancos profundos, y más fácil escuchar. Esto puede ocultar algunas señales de los blancos muy pequeños cerca de la superficie.

Sonido:

figura 4.4



Figure 4.4 Threshold control

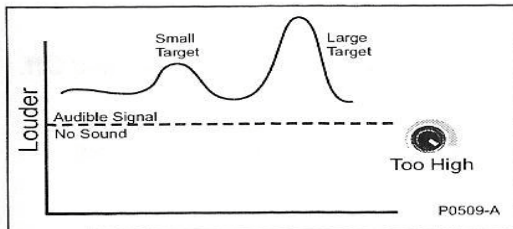

Figure 4.5 Threshold control too low

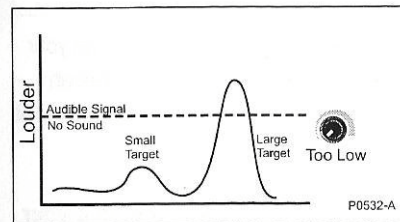

Figure 4.6 Threshold control too high

Ajusta la señal de audio de fondo o el nivel de "Sonido".

El control de sonido debe ser puesto justo encima del punto donde el sonido es audible y estable. Este nivel no debe estar en el nivel donde el largo uso mate es irritante. Idealmente debe ser un murmullo suave y apacible.

Nota: las metas pequeñas o blancos profundos y grandes no pueden causar una señal de meta distinta, pero podrán causar solamente una diferencia pequeña al nivel de sonido. Si el nivel de sonido es puesto demasiado alto o demasiado bajo, estas diferencias muy pequeñas pueden no ser captadas.

En las figuras 4.5 - 4.7, la línea punteada representa el nivel en el que el audio producido se pone audibles; las señales no pueden ser escuchadas si están debajo de la línea punteada.

Si el nivel de sonido es programado demasiado alto las diferencias pequeñas en la señal de audio no podrá ser discernible encima del nivel de sonido (figura 4.5). Un ejemplo de esto será escuchar un susurro dentro de una habitación ruidosa. Si el nivel de sonido es puesto demasiado bajo no hay ninguna señal de fondo audible y las señales de blancos pequeños no se irán encima del sonido de la audibilidad (figura 4.6)

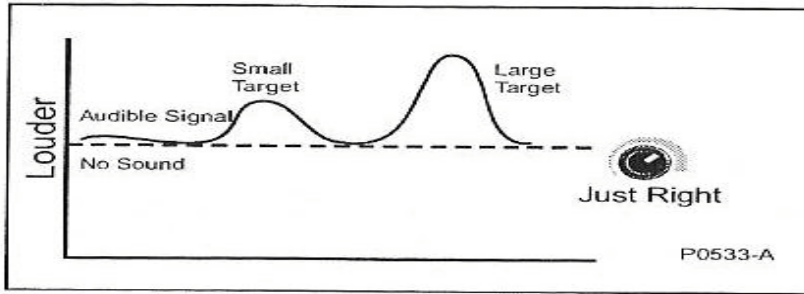

Figure 4.7 Threshold control just right

Pista: es recomendable programar el sonido del auricular en una señal suave, para escuchar por períodos prolongados. (Figure 4.7)

Volumen

Figura 4.8

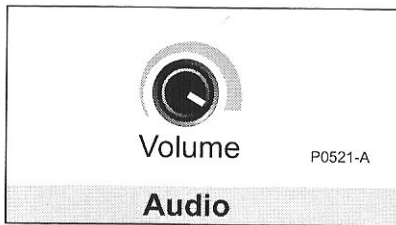

Figure 4.8 Volume control

Pone un límite máximo sobre el volumen de la señal obtenida de un blanco grande. Haga referencia a figuras 4.9 - 4.11. La línea punteada en estas cifras representa el nivel del volumen fijado por el control de volumen.

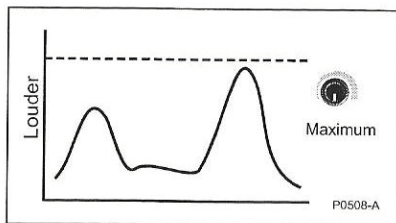

Figure 4.9 Maximum volume

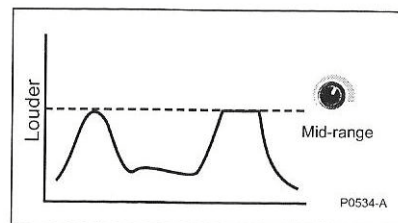

Figure 4.10 Mid-range volume

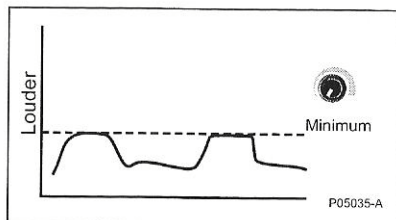

Figure 4.11 Minimum volume

Si el volumen es puesto al máximo (completamente en sentido de las agujas del reloj), la señal del blanco está inalterada y proporcional al tamaño del blanco y la profundidad (ver figura 4.9)

Si el control de volumen es girado a la mitad de manera, la señal del blanco está inalterada para un blanco pequeño, pero es limitado para un blanco más grande (ver figura 4.10)

Si el volumen fuera ser girado close to el máximo, limitará todas señales hasta tal punto que la mayoría de los blancos serán perdidos potencialmente (ver figura 4.11)

Nota: el sonido debe ser reprogramado después de ajustar el nivel de volumen.

Control de la Señal

figure 4.12



Figure 4.12 Signal control

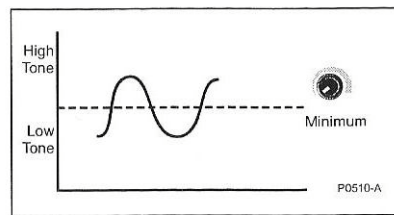

Figure 4.13 Reduced pitch variance

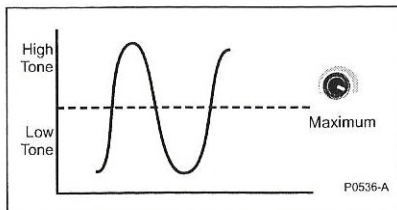

Figure 4.14 Increased pitch variance

Ajuste la alarma de la señal del blanco.

En la siguientes figuras 4.13 y 4.14 el curvar la línea representa la respuesta de labia alta / baja para un blanco. La línea punteada representa el tono de sonido.

. En el puesto mínimo la discrepancia de labia alta / baja para un blanco es reducida.

. En el puesto máximo la discrepancia de labia alta / baja para un blanco es incrementada.



Figure 4.15 Tone control

Tono:

figura 4.15

Ajusta el tono de sonido. El usuario puede poner éste al tono preferido, como por ejemplo el tono en que a vista del operador es más sensible.

En el puesto mínimo, el sonido es puesto a un tono bajo. Doblar en sentido de las agujas del reloj incrementa el tono en el tono más alto.

Pantalla delantero Figura 4.16

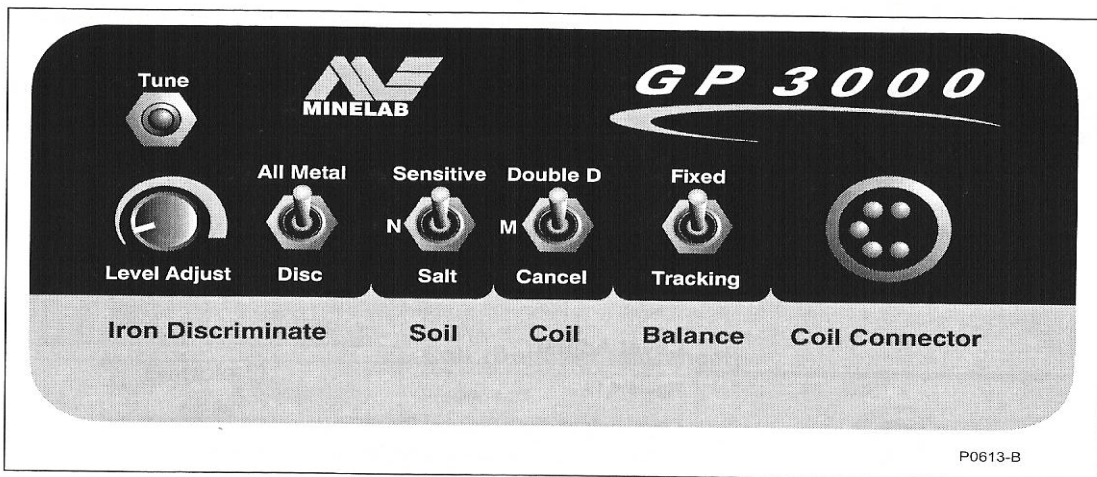

Figure 4.16 Rear Panel

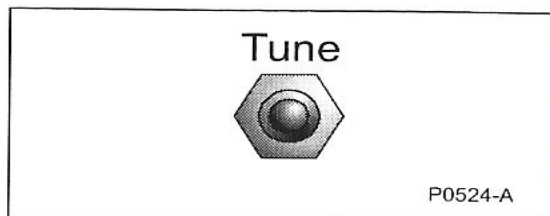

Figure 4.17 Tune control

Efectos o Melodia:

figure 4.17

Reduce los efectos de la interferencia electromagnética de orígenes como líneas de alimentación, radiotransmisores y otros detectores de metales.

La afinación automática es empezada presionando y liberando el interruptor de efectos.

El proceso de afinación toma aproximadamente 60 segundos y la terminación es demostrada por tres "Señales sonoras" agudas.

Discriminador de Hierro (todo metal / discriminatorio)

Figura 4.18



Figure 4.18 All Metal/Disc switch

Selecciona entre la discriminación o para apagar la discriminación en general (todo metal).

En todos metales, el detector dará el volumen diferente y señales, pero esta información no demuestra el tipo de metal en el objeto.

En efecto de discriminación una reacción poderosa de un objeto de (hierro) ferroso causará; que el sonido sea "Borrado" o silenciado.

Nota: si la reacción de meta es demasiado débil para la discriminación exacta, el detector dará una señal de blanco normal.

El nivel de Ajuste:

figura 4.19



Figure 4.19 Level Adjust control

Nivel se adapta para dar la habilidad de poner la sensibilidad y la probabilidad de un blanco ser ferroso o no ferroso al usuario.

También afecta cómo reconoce los efectos de mineral en el suelo, a diferencia de los blancos de metal, cuando "balancea el terreno" el detector.

Nota: es importante que usted lea las páginas 37 y 38 en Capítulo 5 para más información.

Terreno (normal/ sensible / salado)

figura 4.20

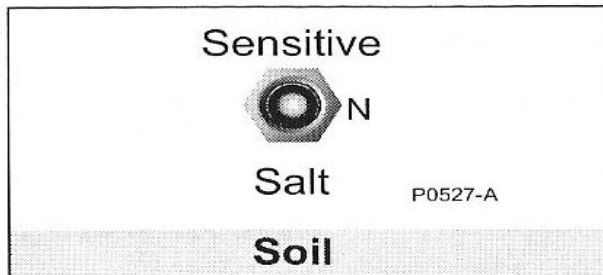

Figure 4.20 Soil (Normal/Sensitive/Salt)

Optimiza el detector para las condiciones de tierra diferentes y los blancos, cambiando el procesamiento de señal.

N (normal) puede ser usado en todas áreas, incluyendo áreas con tierra muy mineralizadas. Este puesto tiene muy buena sensibilidad y una amplia gama de tamaños de piedras y es el más versátil de los tres puestos.

Sensible puede ser usado when buscar piedras pequeñas, especialmente en área con tierra muy mineralizada. La estabilidad adicional permite que el plato esté más cerca del suelo en áreas con ruido excesivo. El efecto Sensible no puede trabajar bien si el fundamento está salubre. Este ajuste también puede reducir la profundidad en la que las piedras grandes son normalmente encontradas.

Salados puede ser usada en áreas que el contenido de sal es alto, neutro o mineralizados en exceso. En áreas muy mineralizadas sin sal, este ajuste puede ser menoss consciente que normal o susceptible a las piedras pequeñas.

El Plato (Doble D/Monoloop/CANCEL)

figura 4.21

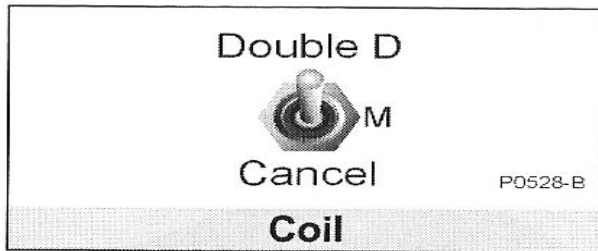

Figure 4.21 Coil switch

Cambia que la susceptibilidad y el dibujo de búsqueda del plato permitan que el GP3000 alcance de platos de D de doble se haga platos multi- versátiles con las características diferentes para convenir a ambientes diferentes. Esto es conseguido modificando el golpeteo de transmitir (TX) y recibir campos de (RX) del plato y cómo la caja de control traduce la respuesta.

Doble D puede ser usado en la mayoría de las áreas de mediano a la mineralización muy alta, ser el más capaz de poder con el ruido de suelo. Es también excelente para determinar con precisión las metas cuando la respuesta es más fuerte del centro del plato.

M (Monoloop) puede ser usado en la mayoría de las ubicaciones bajo a la mineralización mediana y para ubicar piedras pequeñas con el terreno cambiado de Salador para Sensible. Determinar con precisión no es centrado en medio del plato, pero a un lado y puede dar una señal complicada cuando el blanco está muy cerca al plato.

CANCEL puede ser usado en áreas con la muy interferencia eléctrica alta donde la función de melodía tiene dificultad para seleccionar una frecuencia de operaciones silenciosa (por ejemplo: cerca de líneas de alimentación, cercas eléctricas o bajo las condiciones atmosféricas malas).

Determinar con precisión la voluntad ser un equipo de centro y señales otra vez en CANCEL podría ser complicado si el blanco está cerca al plato. Este ajuste limitará la sensibilidad a blancos hondos.

Nota: los platos no diseñados para el GP3000 específicamente pueden actuar erráticamente o ser inútil en cualquier M (Monoloop) o cancelar los modos.

Los Platos Monoloop de Minelab pueden ser usados sobre el GP3000 con los resultados excelentes y recomendamos su uso in conjunction con el interruptor del plato en el modo de M (Monoloop). Esto admite el uso de platos de monoloop en tierra donde prospectores tuvieron que volver a usar platos de Doble D antes.

En la mineralización extrema las concentraciones de siderita particularmente fuertes, usted puede experimentar un remate de señal fuerte cuando intenta frenar el balance o mientras busca. La señal es aleatoria y muy afilada y ser no característico de una señal de un blanco normal.

Para impedirlo, mantenga su plato algunos centímetros del suelo, u opte por usar el plato del GP 3000 usual en el modo de Doble D

El balance (FIXED / TRACKING)

Figura 4.21



Figure 4.22 Balance (Fixed/Tracking) switch

El GP3000 puede ser operado en Fixed el balance de suelo o el balance de suelo automático.

Cuando el balance es programado para Fixed hacerlo/serlo el balance de suelo queda en el nivel en curso.

Cuando el balance sea cambiado de FIXED a TRACKING rendimiento, el detector empieza a balancear automáticamente el terreno a través de dos procesos de escenario que son descrito en el proceso de operacion del GP 3000 en modo Fixed (capítulo # 5).

Para obtener el mejor rendimiento de su detector, es importante saber cómo afectan el proceso de detectar, las diferentes condiciones de suelo. Vea "Balanceo del suelo" en el capítulo #5 para la información más detallada.

5

Operaciones

No importa que tan experimentado usted es al usar detector de metales, es importante que usted lea este capítulo para comprender cómo usar el GP 3000 y su capacidad completamente.

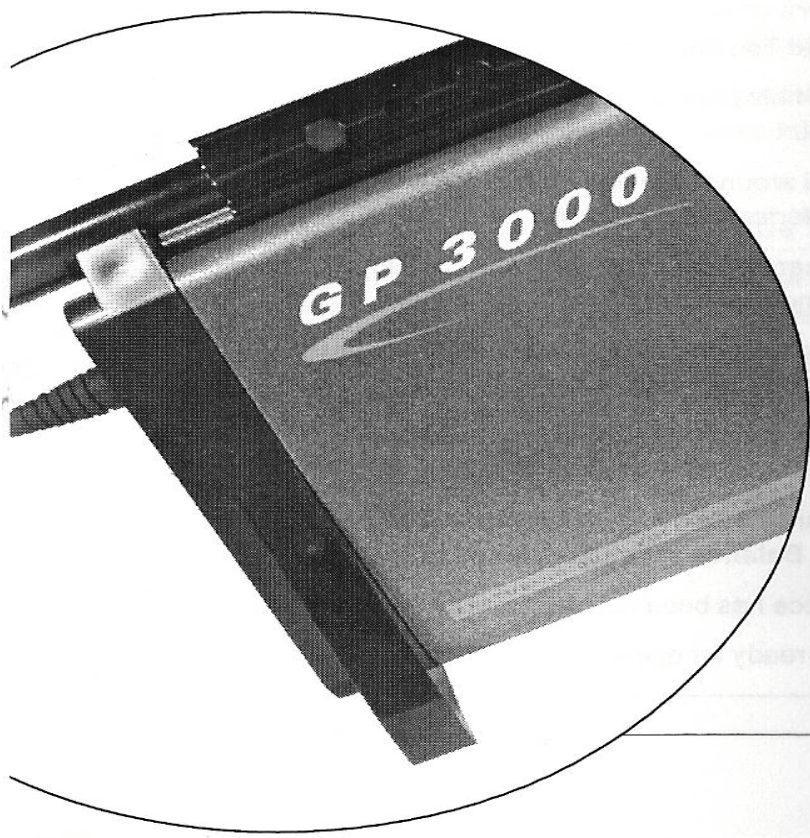

Instrucciones rápidas (referencias sencillas)

- Paso 1 Ponga el interruptor de plato a Doble D
- Paso 2 Poner interruptor de tierra a N (la normalidad)
- Paso 3 Programe el interruptor de balance para Fixed.
- Paso 4 Programe el interruptor de Discriminación de hierro para todos metales.
- Paso 5 Ponga Boost a N (normal) para uso general detectar.
- Paso 6 Ponga el volumen a máximo y a señal a las 2 en punto.
- Paso 7 El poder de turno se enciende.
- Paso 8 Ajuste el control de sonido con el proposito de que un sonido pálido es escuchado a través de los auriculares
- Paso 9 Ajuste el tono de sonido a su comodidad.
- Paso 10 Afine el detector, resista en la altura de cintura con la línea horizontal de eje. Guarde el plato verticalmente.
- Paso 11 Mueva el plato alrededor de usted cuerpo despacio a través de un cemicírculo hasta que el ruido de la interferencia es más fuerte.
- Paso 12 Tenga este puesto, guarde el plato inmóvil y empuje el interruptor de Efectos o melodía empezar la función de afinación una vez.
- Paso 13 Afinar toma aproximadamente 60 segundos. A series of tres señales sonoras indicarán que la frecuencia óptima ha sido escogida.
- Paso 14 Para la discriminación, cambie el interruptor de Discriminación de hierro al disco y ponga el nivel de alcance al intermedio de su alcance.
- Paso 15 Fije el balance de suelo moviendo el plato de arriba hacia abajo. Mientras el plato está en movimiento, cambia el balance de Fixed a TRacking.
- Paso 16 En cuanto el balance de suelo ha sido conseguido cambie de Nuevo para Fixed.
- Paso 17 El detector está ahora listo para la operación.

Instrucciones operativas detalladas:

Pista: lea este manual para Obtener el mejor rendimiento de su nuevo GP 3000.

Encienda el GP 3000.

Sujete el plato lejos del suelo y los objetos de metales y cambie del poder a ON.

Nota: cuando el GP 3000 es apagado, información importante (por ejemplo la frecuencia de afinación y el balance de suelo) es salvado en la memoria interna. Si la detección se reanuda en la misma ubicación, el usuario no debe tener que balancear la melodía o el suel del detector.

Programar el control de volumen.

El volumen debe ser fijado así que las señales de blancos están claras y fáciles, escuchar señales fuertes no son incómodas a su escuchar. Fije el volumen pasando el plato al otro lado de un blanco grande y ajuste el volumen a un nivel cómodo. Evalúe un blanco muy pequeño ahora en este nivel.

Programar el control de sonido:

Ajuste el control de sonido hasta que sea audible a través de los auriculares.

Nota: objetos de superficie pequeñas, tanto como objetos hondos grandes, causarán los cambios muy pequeños en el sonido. Es importante configurar que el control de sonido asegure que estos blancos son escuchados correctamente. Experimente con blancos conocidos para ayudar a poner todos controles a su comodidad.

Programar el control de tono:

Ajuste el control de tono hasta que el sonido esté a un tono cómodo para su escuchar. La interpretación de las señales de blancos supone comprender la diferencia entre el aumentar y caer tono y volumen del sonido en respuesta a los diferentes blancos.

Pista: poner a Tono alto podría ser más agotador, pero ser más apropiado para identificar las señales de blancos más leves.

Programar el Control de Señal:

La vista humana es consciente de los cambios en el tono así que para el operador es más común escuchar una señal de blanco cuando tanto el volumen como el tono cambian en vez del volumen a solas.

El control de señal da la habilidad de escoger entre una señal de blanco que tiene una discrepancia grande del tono, o el uno que tienen menos diferencia al operador.

La discrepancia alta puede dar la definición más destacada para interpretar, sin embargo en tierra muy mineralizada esta discrepancia alta de la señal podría causar la confusión y un ajuste más bajo es preferido por el operador.

Interruptor de tierra:

Usar este interruptor para optimizar la habilidad del detector para detectar en las condiciones de suelo diferentes (ver page 24 para la descripción completa)

Interruptor de rollo:

La selección de puestos diferentes de este interruptor, el campo electromagnético del plato que da el mejor rendimiento en ciertos ambientes por lo tanto, cambia (ver información del Plato Doble D).

Doble D funciona en un dibujo de búsqueda de Doble D convencional con todas las mismas ventajas y desventajas.

M (Monoloop) cambia la manera en que el plato transmite y recibe sus señales. Operando en Monoloop, el plato tiene algunas de las características de un plato de Monoloop, su uso incrementará la sensibilidad del detector a menudo pero también podrá ser a un poco más inestable en la tierra con exceso de minerales. Determinar con precisión se irá a la izquierda del centro.

Cancel los cambios que el electromagnético atiende del plato con el propósito de que es particularmente estable en las áreas de la interferencia eléctrica. Este puesto es ideal en las áreas donde el operador quiere detectar el fin a afueras o bajo líneas de alimentación etc.

Programar el Control de Efectos o melodías: figura 5.1

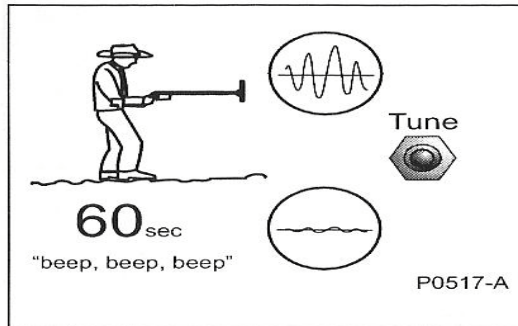

Figure 5.1 The tuning process

Afinar debe ser hecho inicialmente con el interruptor de plato en Doble D o en M (Monoloop). Si la interferencia todavía es grave después de terminar la operación de afinación, cambie el interruptor del plato para cancelar y luego re-afine el detector otra vez.

Sujete el detector en la altura de cintura y el plato verticalmente.

Manteniendo el plato verticalmente, cambielo de lugar despacio a través de un cemicírculo alrededor de su cuerpo.

Escuche para el aumento en la interferencia cuando usted cambia de lugar el plato. Cuando la interferencia es más fuerte, deje de cambiar de lugar el detector, sujételo inmóvil en ese puesto y presione el interruptor de melodía momentáneamente.

El detector explorará la gama disponible de las frecuencias de Transmisión y escogerá la frecuencia que resulta en la reducción más grande del ruido de la interferencia electromagnética automáticamente.

El final del proceso de afinación (que toma aproximadamente 60 segundos) es anunciado por tres señales sonoras.

Nota: mientras el detector está escogiendo la frecuencia preferida, el plato debe ser mantenido inmóvil y lejos de los objetos de metal.

Importante: cuando el detector se programa un detector cerac de otros detectores, cada operador tiene que tomar turnos al afinar. No trate de afinar dos detectores al mismo tiempo.

A veces no es posible poder quitar los efectos de la interferencia totalmente usando el control de melodía a solas. En cuanto el detector ha sido afinado para una ubicación especial, no debe requerir el reajuste a menos que las condiciones cambian o la nueva interferencia es lanzada, por ej. otros detectores siendo usado en la misma área. Si la

interferencia persiste después de afinar, considere usar el Módulo de **CANCEL**.

Empuje (Boost) (poco profundo/normal/profundo) :

Selecciona el tipo del procesamiento y se filtra las señales del detector.

- . **N (normal)** puede ser usado para el uso general que detecta las condiciones. Este no aumenta ninguna señal.
- . **Poco profundos** que las señales de los blancos pequeños cerca a la superficie. Esto hace señales de blancos leves más fácil de escuchar. Este marco también puede aumentar cualquier fundamento del ruido, por lo tanto poco profundo es un suelo tranquilo.
- . **Profundos** puede ser usado cuando se registran blancos grandes en la profundidad. Esto frota el sonido y las señales de blancos pequeños, haciendo los cambios pequeños en los sonidos más fáciles escuchar.

La selección del puesto más apropiado debe ser después de considerar ambos el tamaño / profundidad del blanco y frenar las condiciones.

Nota: cuando el empuje (Boost) sea cambiado, el sonido puede necesitar ser ajustado.

Los amplificadores externos pueden ser usados además del interruptor de impulso, siempre que tienen volumen que limitadores incorporaron. Esto previene señales fuertes que pueden ser desagradables o peligrosas para el usuario.

Balanceo del terreno:

El suelo contiene no solo arena sino también diferentes Químicos, minerales y sales. Estos extras como los que los materiales son hechos referencia frenan la mineralización. Esta mineralización de suelo puede producir un sonido a menudo del detector, conocido como "Lo ruido de suelo". El GP 3000 tiene la habilidad de cancelar los efectos de la mineralización de suelo.

Esto minimiza el ruido de suelo y conserva la sensibilidad máxima a los blancos de metal. Cancelar los efectos de la mineralización de suelo es conocido como "Balanceo del Terreno". Esto asegura que señales de blancos de objetos, como oro, no son confundidas con el ruido de suelo se entrometiendo.

El GP 3000 tiene balanceo del terreno automático. Esto se adapta continuamente para minimizar los efectos de la mineralización del suelo, cuando el balance es puesto a la agrupación según su rendimiento. El GP 3000 puede ser operado con FIXED or balanceo automático.

. Cuando el balance es puesto a Fixed, las sobras de balance de suelo comieron el nivel en curso.

. Cuando el balance sea cambiado de Fixed a Tracking, el detector empieza a frenar el balance automáticamente a través de uno dos proceso de escenario.

Operar al GP 3000 con Fixed modo:

En el suelo silencioso mediano usted conseguirá la mejor profundidad operando a su GP 3000 en el puesto fijo (Fixed) y cambie para TRACKING según su rendimiento y cuando los cambios de suelo o sonido se ponen ruidosos. Si el suelo es muy mineralizado o variable, entonces es preferible usar Tracking.

Mientras está al día con el modo, el detector para el terreno mantener el equilibrio cuando una señal de blanco es detectada generalmente.

Sin embargo, una respuesta de blanco débil no puede ser reconocida como un blanco si el plato es pasado sobre un objeto repetidamente y puede ser que está fuera de balance. Por esta razón el balance debe ser cambiado o arreglado cuando determina con precisión un blanco.

Los procedimientos de Balanceo del suelo:

figura 5.2

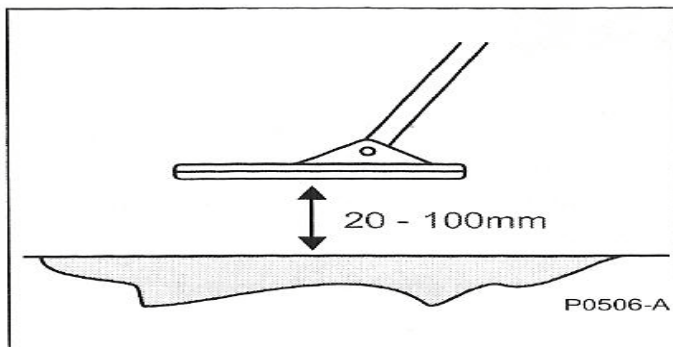

Figure 5.2 Setting the ground balance

. Cambie de lugar del plato entre 20 mm y 100 mm sobre la tierra de arriba hacia abajo y mientras cambia de lugar el plato, cambie el balance de Fixed a Tracking.

. El balanceo rápido dura solamente 5 segundos, después de pasar a seguir la trayectoria. Por lo tanto, es importante estar cambiando de lugar el plato cuando el interruptor está cambiado.

. Mantenga el plato en movimiento hasta que todo ruido de suelo ha parado. Una señal persistente puede demostrar un blanco en el suelo.

. Si esto ocurre, entonces cambie el plato de lugar a una nueva ubicación y repita el procedimiento.

. Cuando hay más de un cambio en el sonido mientras que el plato se está moviendo de arriba hacia abajo, el detector está equilibrado".

. Cuando el detector ha sido balanceado, el usuario puede seleccionar Fixed o Tracking para detectar. Vea la Página anterior.

Si el suelo es muy mineralizado o variable, use Tracking.
Si la mineralización de suelo lo es muy de suave a medio, use Fixed y cambie a Tracking periódicamente para re-balancear. No evalúe un blanco pasando a seguir la trayectoria cuando el plato está encima de él mismo.

Pista: podría ser útil repetir el procedimiento de balance de suelo si las condiciones de suelo cambian rápidamente.

Discriminación del Hierro:

Discriminaciones es la habilidad de un detector Distinguir entre diferentes clases de objetos de metal y para ayudar al usuario a identificar un blanco. Un poco de goldfield es llenado de "Basura", por ejemplo objetos de metal que son de poco valor y son un fastidio a usuarios de detector. El GP 3000 es capaz de rechazar muchos objetos de hierro mientras que todavía puede seleccionar metales no ferrosos. La habilidad del detector discriminar ferroso se centra en los medios que mientras que nota gran parte de la basura de hierro en goldfields llenos de basura, puede ser ignorados, con una probabilidad alta que los blancos valiosos no serán fallados.

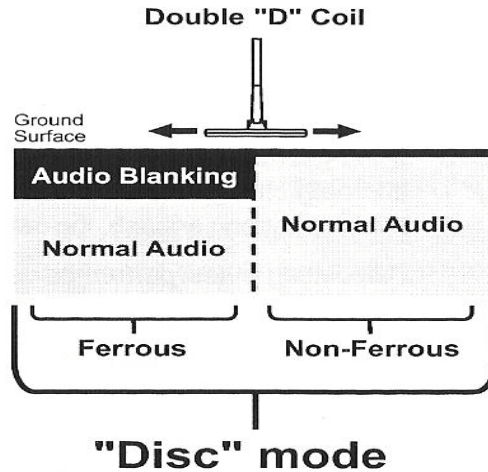

Target Signal:	Ferrous: Target signal blanks as coil passes over target
	Non-Ferrous: Signal is more steady as coil passes over target

NOTE: The above zoning is only a stylistic example of how the Discrimination mode works. The above areas are not determined by depth but by the strength of signal.

Discriminación de hierro:

figuras 5.4, 5.5

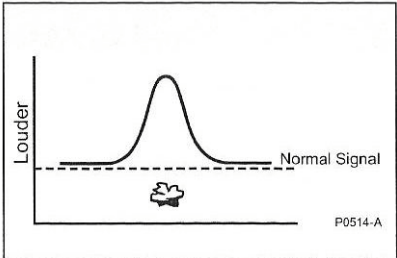

Figure 5.4 A normal signal on a non-ferrous target.

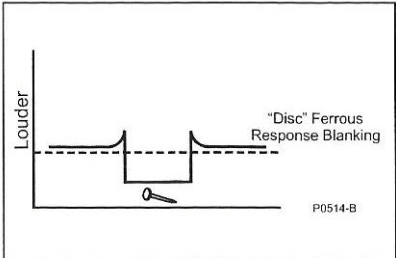

Figure 5.5 Discrimination target signal on a ferrous target.

La discriminación de hierro con el GP 3000 es el hacer callar o "limpiar" el sonido que ocurre cuando el detector determina una meta es comprometido de metal ferroso. No hay discriminación cuando la discriminación de hierro es puesta a todo metal. Los blancos causarían que el tono y el volumen del sonido varíen. Estas diferencias no expresan información consecuente sobre el tipo de metal detectado. Las discriminaciones de hierro pueden operar cuando es puesto al disco. Los objetos deben causar reacciones de blancos poderosos suficientes para el detector discriminar con éxito. Afortunadamente la basura del hierro está ubicada cerca de la superficie y debe causar la reacción de señal poderosa requerida.

Nota: cuando el disco sea usado los blancos pequeños o más profundos, ferroso o no ferroso, causarían una señal de blanco normal.

Si un blanco es demasiado débil para la reacción del detector de discriminar, interiormente cambiará a toda modo de metal. Tan

pronto como la respuesta del blanco se pone suficientemente poderosa, el detector reanudará la discriminación. Determinar con precisión es llevado a cabo usando todo metal mejor.

Pista: cuando el blanco ha estado ubicado usando disco, el plato debe ser pasado de un lado a otro sobre el centro del blanco rápidamente varias veces. Recuerde fijar el balance de suelo a Fixed para esto.

El plato debe ser pasado suavemente sobre la superficie del suelo mientras mantener la altura del plato sobre la tierra siempre. Esto es especialmente importante cuando se intenta discriminar un blanco. Cuando se nota una pieza de hierro, una señal de blanco normal debe ser escuchado hasta que el detector determina que el objeto es ferroso. En este punto, la señal será blanca. La Fuerza de la respuesta del blanco requerida para la discriminación puede ocurrir siendo modificado usando Ajuste de nivel.

Control del Nivel de ajuste:

Ajuste de nivel da la habilidad de seleccionar al usuario la Sensibilidad y probabilidad de discriminar un blanco como ferroso cuando se usa en el modo de disco. Esto también podría afectar cómo responde a la mineralización de suelo comparado con los blancos de metal cuando se usa en el modo de disco el detector.

Generalmente hay un poco de coincidencia entre señales de los blancos útiles y algunas clases de basura de hierro. El usuario puede poner el nivel se adaptar para seleccionar la cantidad de la Discriminación entre dos extremos:

. (Completamente en sentido contrario a las agujas del reloj). Todos a quienes los blancos notaron, pero algunos planchan darán una señal normal **(según figura 5.4)**

. (Completamente en sentido de las agujas del reloj). Solo un poco de hierro detectado, excepto algunos blancos no ferrosos pequeños potencialmente equivocados como ferrosos.

Girar el control en sentido contrario a las agujas del reloj incrementa la fuerza de una señal requerida para la discriminación de hierro ser activado. El Ajuste de nivel también afecta el modo de TRacking. Cuando se pone completamente en sentido de las agujas del reloj, probablemente no se desbalancee el detector los blancos genuinos, pero un poco de ruido de suelo todavía puede dar señales falsas.

Cuando se pone completamente en sentido contrario a las agujas del reloj, el testamento de detector se balanceará y hará un

ruido eficazmente, pero algunas señales de blancos leves y débiles pueden ser no encontrados después de los movimientos amplios repetidos del plato.

Pista: es generalmente mejor sacar todos blancos y solamente usar la función de discriminación en áreas cuando una cantidad grande de basura hace cavar por todo poco práctico.

Nota: la función de discriminación trabajará solamente con las respuestas de blancos poderosos, seguros. Las reacciones débiles darán señales de todo tipos de metales normales.

Usar el AJUSTE de nivel (referencia sencilla)



Level Adjust

Minimo (completamente en sentido contrario a las agujas del reloj)

Mayoría los objetos de hierro son discriminados, pero algunos objetos de hierro pequeños serán aceptados como non ferroso.

Saque más cachivaches excepto una pepita de oro.

(+ identificación) la función requiere que señales más fuertes funcionen.

Indicar para áreas con las cantidades pequeñas de juncos.

Solamente bastante el blanco fuerte provocará la acción de discriminación.

La pista de suelo es más común de mantener el equilibrio afuera de los blancos.

Señal mediana to fuerte requieren parar el modo de Tracking.



Level Adjust

MAX (completamente en sentido de las agujas del reloj)

Casi todos los objetos de hierro son discriminados, pero algunos artículos no ferrosos pequeños también serán hecho caso omiso.

Sacar menos cachivaches pero poder confundir una pepita para cachivaches ferrosos.

(+ identificación) la función requiere que señales menos fuertes funcionen.

Indicar para áreas con muchos cachivaches ferrosos.

Las señales de blancos fuertes y medianos provocarán la acción de discriminación.

La pista de suelo es menos común de ser el balance afuera de algunas señales débiles.

6

Técnicas para Detectar

Las pistas y las técnica para uso superior de búsqueda de su detector, y ayudarán a utilizar el máximo poder de su GP 3000.

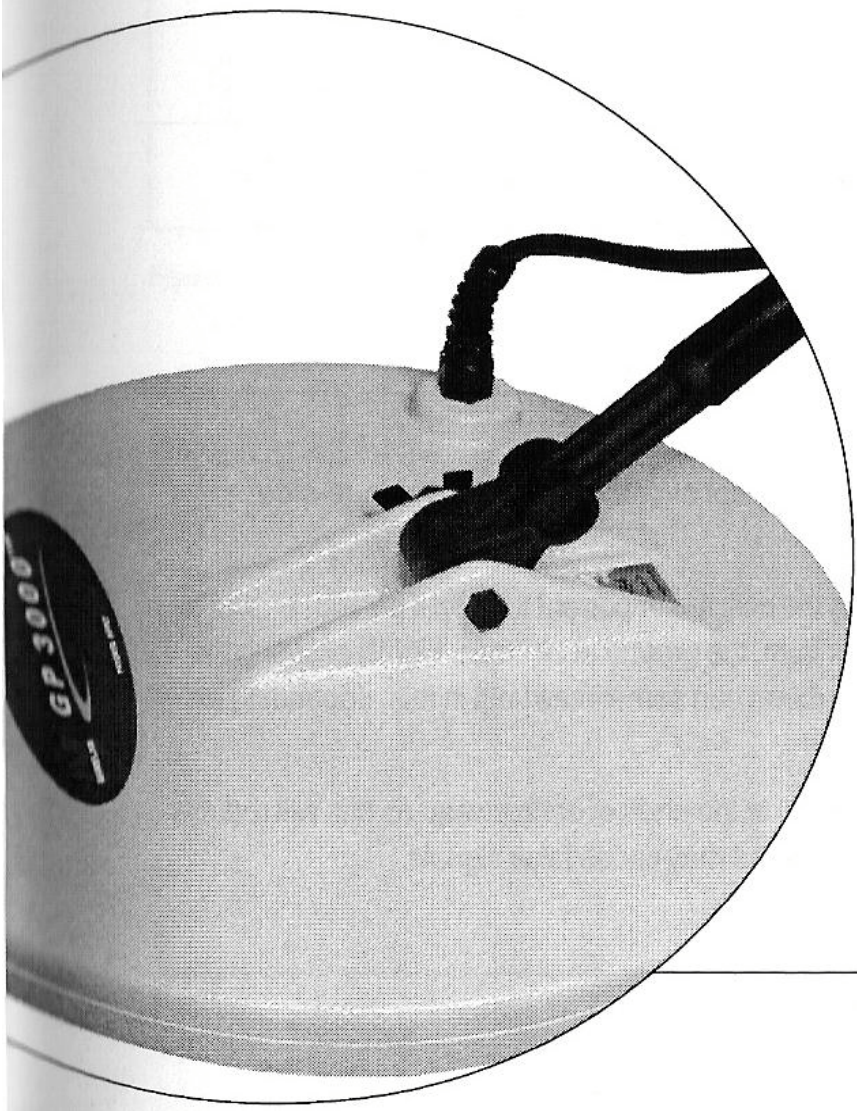

Algunas pistas del usuario:

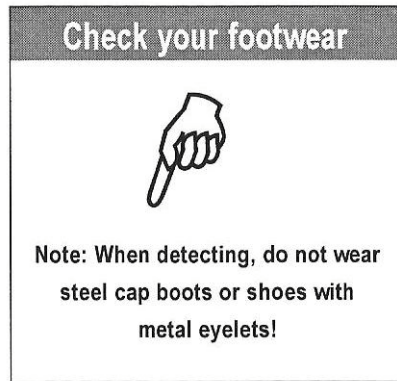

. La batería debe estar gastada en la mochila proporcionada. Este pone la batería en la distancia práctica más lejana del plato.

. Asegure que usted no pone la duración de eje demasiado breve.

. Si el plato está demasiado cerca de su cuerpo podría notar su flor y nata, la batería o cualquier otro metal que usted está llevando. Si las señales falsas están ocurriendo cuando usted barre el plato, verifique que no son causados por ningún metal que usted está llevando.

. Cambie de lugar el plato más cerca, y luego más lejos de su cuerpo, de manera que verifiquen si las señales vienen de artículos como su punzón o batería. Si lo son, usted debe incrementar la distancia entre el plato y estos artículos.

Detección de movimiento:

El GP 3000 es un detector de "Movimiento". Por lo tanto el El detector debe estar cambiando de lugar un blanco para detectarlo.

El procedimiento radical paralelo:

figura 6.1

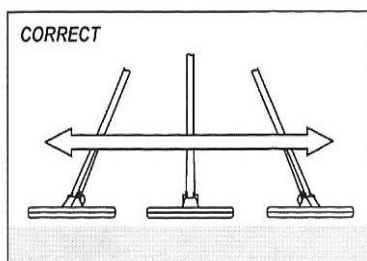

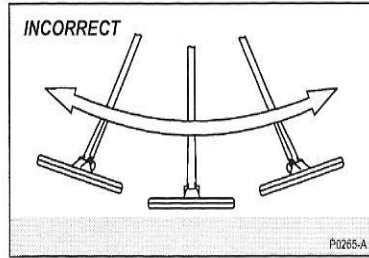

Figure 6.1 Parallel Sweeping

. El plato debe ser barrido sobre el suelo en un equipo - para - equipo moción radical.

. Mientras que barre el plato, es importante que se conserve paralelo a, y de en la misma altura, el suelo en absoluto mide la duración. Ligeramente hacer patinar el plato al otro lado del suelo puede ayudar en esto, dependiendo de la mineralización a veces.

. No levante el plato al final de cada barrida cuando esto reducirá la profundidad de detección y poder causar señales falsas.

Cubrir la área de búsqueda:

figura 6.2 y figura 6.3

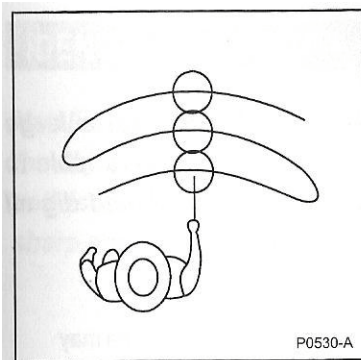

Figure 6.2 Search path

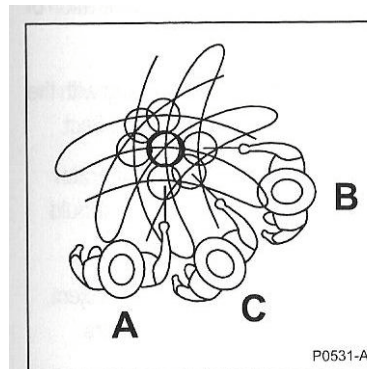

Figure 6.3 Search area from 3 directions

. Cuando el usuario va hacia adelante despacio, el dibujo de búsqueda debe parecerse una ruta se tomar un refrigerio.

. Asegurar que el suelo es registrado totalmente, acérquese a la zona de 3 instrucciones diferentes.

Coincida en parte cada barrida:

. Cada movimiento amplio del plato debe coincidir en parte la área cubierta por el rastreo previo para asegurar una cobertura llena de la zona siendo buscado.

. Sea consciente del dibujo de búsqueda del plato siendo usado y coincida en parte los rastreos para hacer que este dibujo cuente.

. Vea también las técnica de Pinpointing.

Técnicas para prospecciones:

El GP 3000 tiene un balanceo de terreno superior y es posible de encontrar objetos muy grandes cerca de la superficie en los atrasos bien trabajados donde los otros detectors no han podido con el título alto de la mineralización y/o sal. Por lo tanto el usuario debe sacar todos señales de blancos, incluso en áreas antes notadas.

Los muy cambios repentinos o grandes en la mineralización de una área pueden causar una señal del detector.

Si algunos goldfields, una respuesta puede ser recibida de una concentración de material de rojizo o arcilla. Si notando áreas de la mineralización sumamente variable, detectar con los contornos en vez de al otro lado de los cambios estabilizará el efecto a menudo. En un poco de tierra (áreas particularmente en exceso de minerales) el operador puede necesitar barrer el plato 1 o 2 vez sobre la tierra. Esto debe dar un sonido más estable y menos ruido de suelo.

El carbón puede causar señales, similar al objeto metálico, a veces cuando están cerca de la superficie. El carbón es creado por agricultores que quitan tocones o por incendios generalmente. Cuando el carbón bajo la superficie sea agitado, la señal desaparecerá. Si duda alguna, raspe un poco de tierra encima de la señal sospechosa; si la señal se pone más fuerte, es posible ser un blanco. Desentierrelo!

Identificar las señales de un blanco:

Las metas metálicas dará un "Cuerpo sólido" generalmente parecer destacado cuando el plato es la barrida al otro lado del objeto de la dirección de hormiga. Los ruidos de suelo dan una señal irregular ancha generalmente cuando el plato es la barrida de las instrucciones diferentes. Un blanco metálico causa una señal pequeña y afilada y principalmente simétrica en general.

Si usted no es sure si el sonido es tierra el ruido o un blanco indican que usted tiene que investigar. Raspe un agujero poco profundo aproximadamente 70 - 100 mm hondo sobre el supuesto blanco. Barra el plato sobre el agujero en el nivel del suelo original.

No baje el plato en el agujero. Si la señal ha disminuido en el volumen o ser los menos definido, es probablemente el ruido de suelo. Si la señal se queda lo mismo o se pone más fuerte, es probablemente un blanco metálico. Si usted todavía no está seguro, haga el agujero ms profundo y repita el proceso. Usted también podría notar que los ruidos de mineral son experimentados a menudo de una dirección solamente, en el giro de regreso no está más ahí.

Un "Efecto de halo", que puede ser fortalecido alrededor de un objeto de metal enterrado, hace el objeto parecer ser más grande al detector que en realidad es. Esto será reducido en cuanto el blanco es agitado de su puesto en el suelo (por ejemplo un objeto pequeño, notado en una profundidad cuantiosa, puede ser más difícil notar o recuperar del suelo una vez. Si el objeto se vuelve a enterrar el "Efecto de halo" desaparecerá).

Pista: no trate de eliminar lo que podría parecer ser el desmayo ruido de suelo aislado se balanceando el detector porque usted puede estar "Se equilibrando" la respuesta de meta de un blanco metálico profundamente enterrado.

Determinar con precisión:

Para encontrar un objeto y reducir el tamaño del hoyo required quitarlo Del suelo, es necesario localizar con toda precisión la ubicación exacta del objeto. Si un blanco es escuchado, confírmelo primerofijando un balance de suelo exacto y el determinar con precisión. Frenar el balance, cambie el interruptor de balance a Tracking y pase el plato alrededor de la zona del blanco, se asegurando de que el mismo no sea detectado (guardar el plato fuera de donde el blanco está).

Mientras el plato se está moviendo alrededor de la área del blanco, cambie el balance a Fixed. Esto dará un "Balance de suelo" muy exacto sobre esta área. Uno del determinar con precisión las técnica puede ser usado. Cuando un blanco es detectado, barra la área general con el plato, tomando la atención de dónde es recibida la señal más fuerte.

Buscando la profundidad de la barrida debe ser posible dibujar una línea imaginaria en el suelo donde la señal más fuerte está ubicada. Forre el blanco en 90 grados de la dirección inicial y repita el proceso. El objetivo está ubicado donde las dos líneas imaginarias cruzan (ver figura 6.4)

Recuperar el blanco:

Cuando usted es sure que de la ubicación del blanco, es necesario cavar un agujero pequeño para recuperarlo. Para mantener el ambiente, el agujero debe ser lo más pequeño posible. Reponga la tierra y la hierba que es retirada siempre.

Es esencial llevar al menos una de las siguientes herramientas contigo cuando busca:

- . Pala cavando pequeña y fuerte.
- . pinzas
- . pala.
- . Palanca (para objetos muy hondos en tierra firme).

Paso 1 antes de cavar, despeja la zona del material de superficie holgado y verifica eso el el blanco destacado todavía está ahí. Si no lo es, el blanco debe estar entre la superficie.

Paso 2 si la señal de meta todavía está presente, cava a una profundidad de aproximadamente 50 mm.

Paso 3 si el blanco no puede ser visto; barrer el plato sobre el agujero.

Paso 4 si la señal de meta no es escuchada, el blanco debe estar en la pila justa cavar.

Paso 5 verifica que no hay ningún objeto enterrado en la tierra bajo la pila.

Paso 6 tiene cuidado cuando usted cava, cuando dañar una pepita puede reducir su valor. Empiece a sacar aproximadamente 100 mm en frente del blanco para reducir la oportunidad del daño.

Paso 7 junte las excavaciones cuidadosamente como sea necesario registrarlos.

Paso 8 si el blanco está ubicado en la tierra que fue retirada, barre el plato en La pila y determine con precisión su puesto exacto.

Paso 9 guarda reducir a la mitad la pila que tiene la meta.

Paso 10 camina si todavía es difícil encontrar la meta, ponga el detector en el suelo con el rollo horizontal.

Paso 11 toma un puño de tierra y pásalo sobre el plato. Su mano y muñeca deben estar libres de las joyas metálicas y relojes.

Paso 12 camina si no hay ninguna señal, ponga los puñados cuidadosamente en una nueva casa grande y repita con otros puñados.

Nota: vuelva a llenar cualquier agujeros siempre antes de partir, y esparza hojas, etc., para restituir la área para su condición original. Cualquier tonterías que usted recupera deben estar encantadas a con usted y se deshicieron de propiedad.

Pista: cuando el objeto ha sido recuperado, podría ser útil barrer el emboque otra vez para asegurar que no hay ningún otro blanco. Si usted encuentra un objeto en una ubicación especial, registre la área circundante muy cuidadosamente. Es probable que hay más objetos cercano. Si usted escucha una señal de blanco, busque hasta que usted encuentre el objeto; está ahí y podría ser valioso.

Recuperar blancos profundos:

El GP 3000 tiene capacidad de profundidad que sorprende a Prospectores tanto nuevos como experimentados. Si el blanco parece ser enterrado profundamente, debe ayudar el usar la siguientes técnicas:

Paso 1 usa el método radical enojado de ubicar el blanco con exactitud.

Paso de cavar un agujero grande lo suficientemente insertar el plato, aproximadamente 100 mm de profundidad.

Paso 3 guarda de prueba la ubicación de meta cuando usted cava profundamente.

Paso 4 preocúpese de que el blanco no está en la pared del agujero. usted puede cavar más allá de él. Tratar determinar con precisión otra vez para verificar que su agujero está en el puesto correcto.

Recuerde: retirar basura y volver a llenar agujero ayudarán el usuario de detector de metales mantener un prestigio. Esto debe resultar en más áreas siendo fácilmente accesible para hacer prospecciones.

Ambientes salinos:

El GP 3000 encontrará objetos en gran profundidades en Ambientes Salubres. Sin embargo, las señales interfiriendo causadas por la sal muy concentrada no pueden poder ser totalmente "Balancee" si usando balance de suelo automático a solas.

Pista: cambie tierra a marco de sal para ambientes salubres. Use la sal que se cuaja, que usted tendrá que usar el diseño de alcance especiales de los platos del GP 3000.

7

Información del usuario

Este capítulo provee un glosario de la terminología, guías para el usuario, especificaciones técnicas, garantía, los detalles de y consejos de reparación técnica.

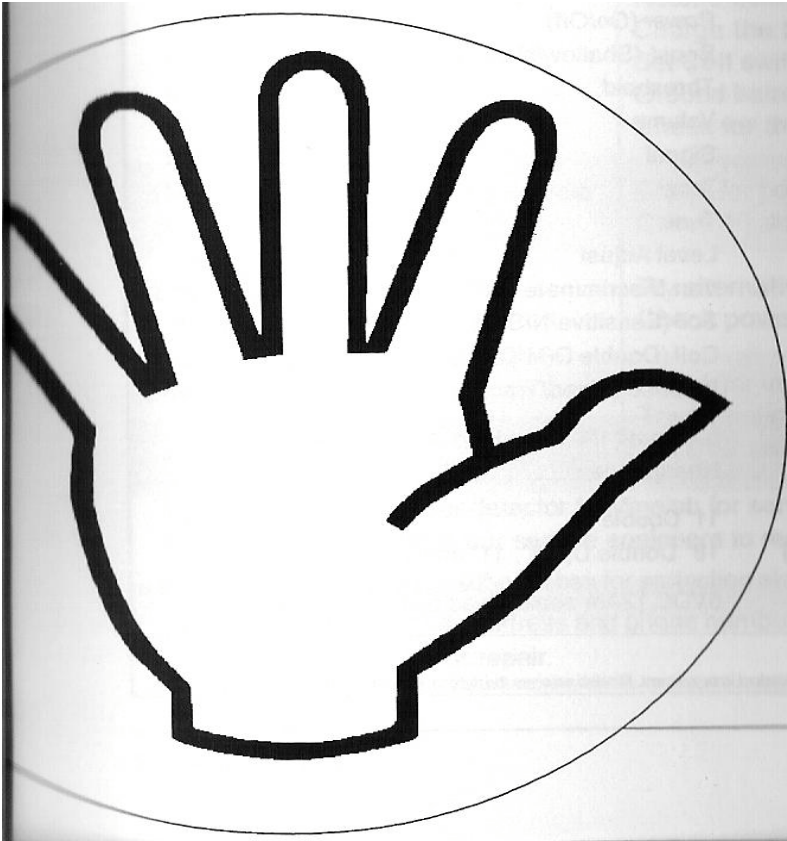

Especificaciones técnicas:



Tabla 7.1 especificaciones técnicas.

Longitud	Máximo	1300 mm.
	Mínimo	1100 mm.
Peso	Con un plato 11"	2400g
Configuración	Eje	
Transmisión	Incorporación a filas de pulso de dos niveles.	
Tecnología	La tecnología de voltaje doble (DVT)	
Rechazo de suelo	Balance de suelo automático.	
Modo de buscar	Detector de movimiento	
Controles	El poder (on / off)	2 interruptor de puesto
	Empuje (poco profundo/Normal/profundo)	3 interruptor de puesto
	Sonido	1 control de turno
	Volumen	1 control de turno
	Señal	1 control de turno
	Tono	1 control de turno
	Efectos o melodías	Interruptor de empuje
	Ajuste del nivel	1 control de turno
	Discriminación de hierro (todo metal / disco)	2 interruptor de puesto
	Tierra (sensible/Normal/salubre)	3 interruptor de puesto
	Plato (Doble D/Monoloop/cancel)	3 interruptor de puesto
	Balance (Fixed/ Tracking)	2 interruptor de puesto
Producción de audio	6. Auriculares 35 mm (1/4 ") Toma de corriente Auriculares	Proporcionados
Plato regular (standard)	Doble D 11 "	
Plato (accesorio)	Doble D18 "; Monoloop 18 " y 11 " y 8 "	
Batería	Ahr de 12 de 6VDC sellada del ácido principal	14-15 horas.

Nota: en pro de la mejora del producto, Minelab se reserva el derecho hacer los cambios sin previo aviso.

Resolver problemas:

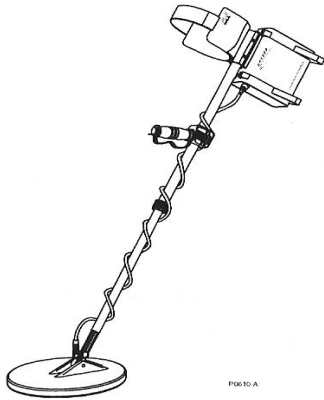
Consulte la siguiente tabla para resolver los problemas más comunes:

Tabla 7.2 reparación técnica.

Defecto	Sugerencia
Ningún sonido	Control de umbral de turno completamente en sentido de las agujas del reloj Gire el control de volumen en sentido de las agujas del reloj Cable de energía eléctrica de Cheque los auriculares Chequee la batería
Sonido sin una señal de blanco	Intente con diferentes platos
Ruidos variados	Verifique si hay otros detectores. Vuelva a chequear el botón de Tono Cargue la batería Programa el plato a Cancel Balancee el terreno de Nuevo Chequee si existe una tormenta
La batería no carga con el Cargador del carro	Chequee si el encendedor de cigarrillos funciona Chequee que sea 10amp
Batería no aguanta la carga	Intente con diferentes cargadores Chequee el cable del cargador
Sonido muy Ruidoso	Chequee por interferencias y re programe el tono Intente usar el detector en un área diferente Programa el plato para el modo de Cancel

Si usted tiene que devolver su detector a Minelab para el servicio, por favor proporcione tantos detalles como pueda sobre el defecto. Esto permitirá que a nuestros ingenieros del servicio rectifiquen la falla rápidamente y eficientemente. Devuelva el detector para su protección en una caja de cartón al mismo tiempo que la reparación del servicio que el formulario proporcionó en este manual. Por favor proporcione su nombre, dirección y teléfono, al mismo tiempo que la fecha de compra y el número de serie cuando envíe partes de detector para la reparación.

Formulario de reparación y servicio:

Fecha: _____

Modelo de detector: _____

Serial: _____

Vendedor: _____

Fecha de compra: _____

Pieza defectuosa(s): _____

La descripción de la falla: _____

Si necesario, use que el espacio suministrado al dorso y continúe su descripción del defecto.

El nombre de propietario: _____

Dirección: _____

Teléfono (día) _____ (noche) _____

fax _____ Email _____

Garantía:

La caja de control tiene una garantía 2 años que cubre partes y el trabajo. Refiera la tarjeta a su garantía para los detalles. El plato de Doble D 11 " & 18 " tienen una garantía un año contra el funcionamiento defectuoso. Haga referencia a su proveedor o Minelab directamente para el servicio. La iniciación de la garantía es la fecha de la compra. La garantía de Minelab no cubre el daño causado por los accidente, mal uso, la negligencia, las modificaciones o el servicio no autorizado. Para los detalles específicos de la garantía de Minelab por favor consulte la tarjeta del producto. Es la responsabilidad del propietario pagar todos gastos de transporte por el detector a Minelab. El detector de reparación será devuelto al propietario sin costo alguno.

Nota: esta garantía no es transferible o legítima a menos que el tarjeta de registro de garantía adjunto es devuelta a Minelab Electronics Pty Ltd o a un distribuidor Regional de Minelab, autorizado dentro de 14 días de la compra original.

Accesorios:

Platos de búsqueda: el GP 3000 es proporcionado con un plato Doble D de 11 ". Este plato ha sido diseñado para aprovechar la nueva tecnología y las características de este detector especialmente. Además de estos, también hay varios otros tamaños disponibles para dar el rendimiento mejorado a su detector.

Además extienden platos más pequeños que dan la sensibilidad más grande a los blancos pequeños y son más ligero y maniobrable en la vegetación pesada, hasta platos más grandes que dan la profundidad más grande. Vea a su minorista de Minelab para más información.

En algunas circunstancias, los otros platos de Doble D y Monoloop sirven en el GP 3000, sin embargo hay limitaciones que querrán decir que un número de los nuevos beneficios de la tecnología de DVT no trabajará apropiadamente. En algunos casos que el uso de platos no diseñado para el GP 3000 causarán que el detector sea inestable y el ruido.

Batería: las baterías de 12Ahr de repuesto pueden ser una ventaja, especialmente si viajando en el interior. Tener una batería de repuesto que usted puede usar después del almuerzo puede asegurar que usted está detectando el poder al máximo. Una batería de peso ligero o más pequeña está también disponible en Minelab. Esto era importante(s) a las 4.5Ahr y da aproximadamente 3-4 horas corriendo el tiempo por el precio. El peso de esta batería es 968g.

Ropa corporativa: Minelab también tiene alcance de ropa de buena calidad, por ejemplo gorras, camisas y chaquetas disponible. Pida a su comerciante local los detalles.

Glosario de los términos comunes.

La caja de control:

la caja de control contiene los circuitos de equipo electrónico el Detector. La caja de control crea el TX (transmita) señales enviar por el plato y interpreta el RX (reciba) hacer señas notado por el plato. Todas funciones seleccionables por el usuario (botoners e interruptores) son ubicados sobre el delantero y la parte trasera de la caja de control.

La discriminación:

La habilidad de un detector de metales de calcular si un blanco ubicado es hecho de metal ferroso (hierro o acero) o metal no ferroso(no magnético).

Platos Doble D:

El plato doble D son platos que tienen dos devanados hace la instalación eléctrica en la forma (volteado) de dos D. Las características de un plato de Doble D son la estabilidad, especialmente en tierra en exceso minerales, la buena profundidad y la sensibilidad y un dibujo de búsqueda muy minucioso.

Campo electromagnético:

Llamar la señal comúnmente del plato. Uno Campo electromagnético es generado dentro de los devanados de cable del plato de búsqueda y este campo es palpitado o enviado en el suelo. La presencia de un blanco de metal en el suelo perturbará el modelo de este campo y esto por el que el disturbio es hecho constar el recibir el sistema del detector y demostrar al operador por una señal "Señal sonora" de blanco audible.

Señal falsas:

Las señales falsas son señales, que parecen similar a las señas de un blanco, pero son causadas por los otros factores. Las causas comunes para señales falsas son el balance de suelo incorrectas., Rocas calurosas, señales causadas golpenado el plato sobre obstáculos, etc. Con la experiencia, el operador aprenderá los métodos para minimizar señales falsas y escuchar la diferencia sutil entre señales de un blanco y señales falsas.

Metales Ferrosos:

Metales compuestos o contienen hierro. Un artículo ferroso lo es uno que es atraído a un imán y está predominantemente o totalmente hecho del hierro o acero.

El balance de suelo:

La habilidad del detector de metales para compensar el Efectos de la mineralización de suelo. El GP 3000 tiene "Balance de suelo automático". Cuando es usado en el modo de Tracking compensa los cambios en la mineralización de suelo continuamente.

Efecto de halo:

Después de un metal para el que objeto se ha quedado tranquilo en la tierra una Cantidad considerable del tiempo, una difusión ocurre alrededor del objeto. Esto tiene el efecto del objeto que parece al detector ser un tamaño más grande.

Rocas calurosas:

Una roca calurosa es una roca individual que ha uno particularmente alto Grado de la mineralización tan comparada con el suelo medio alrededor de ella. Debido a esta diferencia alta, el detector no tiene la oportunidad sobre la que impedir salir al balance que la roca individual tan por lo tanto da a una señal falsa.

La interferencia:

Electricidad o radio que olas en la zona que están detectado pueden causar Inestabilidad o parlotear del sonido de detectores. Las clases de interferencia ocurre comúnmente debido a líneas de alimentación cables subterráneos, el radar, los otros detectores o las condiciones climáticos como tormentas eléctricas.

Terreno de mineralizado:

La mayoría de las tierras contiene ciertos minerales que pueden causar señales falsas sean dado por un detector. Las tierras con exceso de minerals requieren un balanceo diferente al de tierras neutrals o poco mineralizadas (veae el balance de suelo).Las concentraciones de sal en el suelo requieren el procesamiento completamente diferente otra vez (vea sal).

Platos de MONOLOOP:

Los Platos de Monoloop son el estilo del plato donde las múltiples de cable son dejadas sin aliento en un bucle solo alrededor de la circunferencia del plato. El campo de la búsqueda de platos de Monoloop tiende a ser cónico.

Metales no ferrosos:

Metales que no contienen importante nivel de hierro. Los metales no ferrosos son no magnéticos como oro, plata, cobre, latón, Plomo o aluminio.

Determinar con precisión: (pinpointing)

El método de ubicar la localización precisa de un blanco antes de desenterrarlo. El GP 3000 utiliza un plato de búsqueda para determinar el puesto exacto del blanco detectado.

RX:

RX hace referencia a la respuesta o a campo electromagnético que es recibido hacia atrás del plato y usada por el circuito de la caja de control en el que detecta un artículo de metal el suelo.

Salubre:

La presencia de sal alta que el contenido en el suelo que estará registrado tendrá un efecto similar sobre el detector, pero diferente sobre el balance de suelo como hace con la mineralización. El contenido de sal causa una reacción de respuesta negativa (-) en vez de una respuesta (+), ya que es un terreno laterite. Por lo tanto es necesario usar diferentes maneras de filtración para superar este efecto.

Plato de Búsqueda:

Es el plato circular, el cual es barrido encima del terreno mientras se realice la búsqueda. Transmite señales electromagnéticas al suelo y recibe la respuesta del mismo.

Panel de búsqueda:

Es la área de tierra debajo del plato el cual es escaneado. Dependiendo del estilo del plato (Doble D o Monoloop) y el modo de plato en el que la existencia se aplica (doble D/monoloop/cancel). Los diferentes platos tendrán una área diferente de cobertura en cada barrida.

Sonido:

El nivel audible ininterrumpido del sonido emitido por el detector es referido como el sonido. Este murmullo de sonido es el sonido de fondo que hace el detector cuando funciona. El sonido puede ser puesto a cualquier nivel entre silencioso y fuerte, pero un nivel terso y audible es indicado normalmente.

Respuesta de un Blanco:

El efecto electromagnético generado por un blanco bajo los efectos del tipo de campo de TX.

Señal de un blanco:

La señal de audio (o el cambio en sonido) causados por la presencia de un blanco de metal cuando el plato pasa por encima de él.

Tracking:

La función del balance de suelo automático donde el GP 3000 hace los ajustes ininterrumpidos para el balance de suelo para compensar los cambios en la mineralización del mismo.

TX:

TX se refiere al proceso de transmitir señales o pulsaciones electromagnéticas, enviado por el plato.

Cuidados y prevenciones del detector:

El GP 3000 es un instrumento electrónico de buena calidad. Ha sido diseñado para el profesional que hace uso de prospecciones de oro y el circuito de equipo electrónico son cubiertos con un revestimiento resistente. Cuide su detector de la siguiente manera:

- * Mantenga el detector limpio y seco. Es muy importante mantener todos conectores eléctricos limpio y secos.
- * La caja de control no es impermeable, aunque ha sido diseñada a ser impermeable. Tenga cuidado para evitar el contacto con agua.
- * El plato es impermeable y puede ser usado solo en lluvia o condiciones mojadas. No sumerja el plato en el agua.
- * Reemplace tales artículos como tornillos y tuercas al igual que los protectores con regularidad para dar la vida larga a su detector.
- * No exponga el detector a temperaturas altas o no dejarlo bajo el sol por más tiempo de lo necesario. La matiz ayudará a protegerlo. No deje el detector en un vehículo cerrado, especialmente bajo el sol.
- * La parte inferior del plato se desgastará a medida de que si usted friega el suelo con él mientras busca. El uso de un placa de patinazo reemplazable ayudará proteger sus platos.
- * Para prevenir que el sucio pemetre entre el plato y el protector coloque una cinta de seda, por ejemplo Leukosilk, que está disponible de los químicos, puede ser usada. El uso de algunas otras cintas, por ejemplo cinta de protección, podría resultar en un poco de pérdida de la sensibilidad.
- * La caja de control y el plato no deben involucrarse en el contacto con gasolina o otros líquidos aceitosos. Si cualquier parte del detector se involucra en el contacto con sustancias corrosivas, incluyendo sal o agua salada, debe ser lavado con agua fresca.
- * Limpie el detector con un paño húmedo y use un detergente de jabón templado. No use disolventes.

Un mensaje importante de MINELAB.

Le pedimos (a usted) que, como un operador de detector responsable, tener todo cuidado merecido respecto a el ambiente. Minelab no puede hacer mayor incapié a dichaimportancia, siendo responsable cuando se recuperan blancos. Rellene cada agujero que usted cava.

Si cuidado y consideración son tomado, durante y después el retiro de los blancos, especialmente con respecto a rellenando los agujeros, este debe asegurar el acceso persistente para áreas para hacer prospecciones y valorar la caza. Esto también asegurará la condición inmaculada de nuestro ambiente hermoso, bosque y áreas de región secas a eso hacia dentro mantenido con un daño mínimo.

Minelab está trabajando con usted para mantener nuestros ambientes naturales con el propósito de que los beneficios de hacer prospecciones y la caza de tesoros pueden continuar ser disfrutados en muchos años venideros.

Cada prospector y cazador de tesoros alrededor del mundo y el personal de Minelab le agradecen por sus esfuerzos persistentes para proteger el ambiente.